

■機器概要

本金具は、パナソニックの適合プロジェクターに使用する専用の取り付けフレームです。
また、本フレームを2台使用することでデュアルスタック設置も可能です。

■機器仕様 (仕様および外観は、性能向上その他により予告なく変更することがあります。)

外形寸法	横幅 712 mm 高さ 408.5mm 奥行 932 mm
質量	19.4 kg*
適合プロジェクター	PT-RQ22K/RZ21K/RS20K/RQ13K/RZ12K/RS11K/DZ21K2/DS20K2/DW17K2/DZ16K2/DZ21K/DS20K/DW17K/DZ16K

* 平均値です。各製品で異なる場合があります。

<構成部品>	●フレーム(組み立て済).....	1個	●スプリングワッシャー(M10).....	8個
	●座金組み込み六角ボルト(M6×30).....	6本	●平ワッシャー(M10).....	16個
	●六角ボルト(M10×140).....	4本	●六角ナット(M10).....	8個
	●アジャスターナット(M10).....	4個	●角ワッシャー.....	16個

■お願い

- 工事にあたっては、専門の工事業者が行ってください。●取り付け部の強度を十分確保ください。
- 工事にあたっては、本金具の工事説明書をよくお読みのうえ行ってください。
- ねじ類の締めつけの際は、電動ドライバーやインパクトドライバーを使用しないでください。
トルクドライバーまたは、六角トルクレンチをご使用のうえ、規定値の締めつけトルクで締めつけてください。
- ご使用を終了した製品は、専門の工事業者にご依頼のうえ、速やかに撤去してください。

■外形寸法図

<本金具を組み立て、DZ21K2/DS20K2/DW17K2/DZ16K2/DZ21K/DS20K/DW17K/DZ16Kを装着した図>

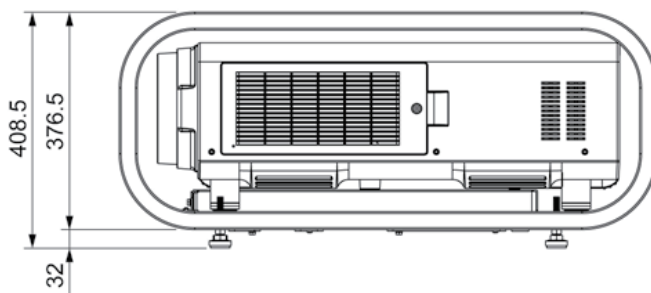
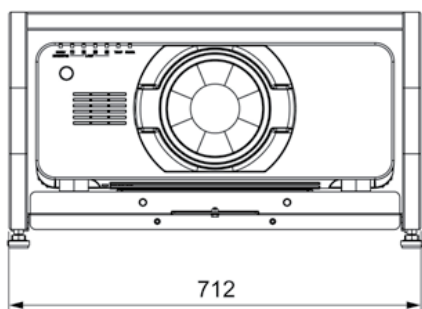
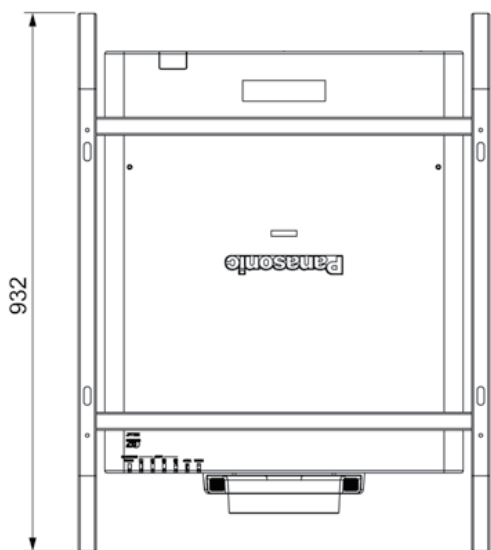

(注)この図面は正確な縮尺ではありません。

(単位 : mm)

<本金具を組み立て、PT-RQ13K/RZ12K/RS11Kを装着した図>

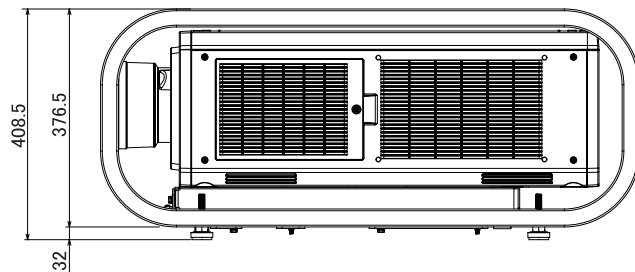
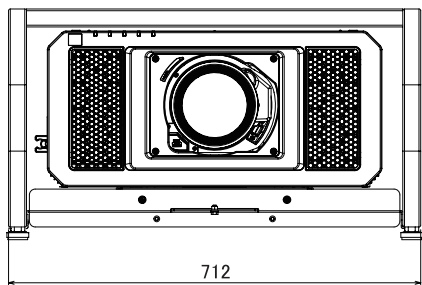
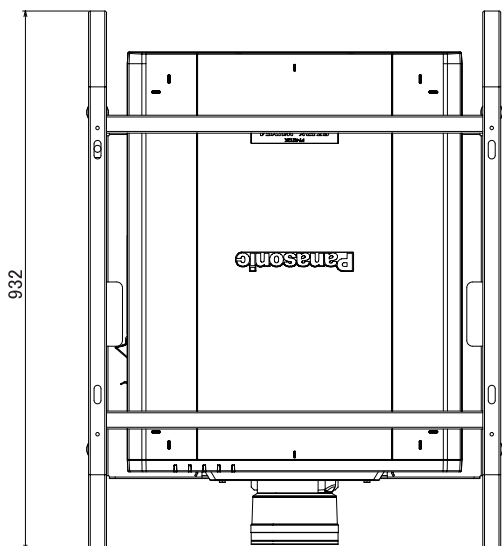

<本金具を組み立て、PT-RQ22K/RZ21K/RS20Kを装着した図>

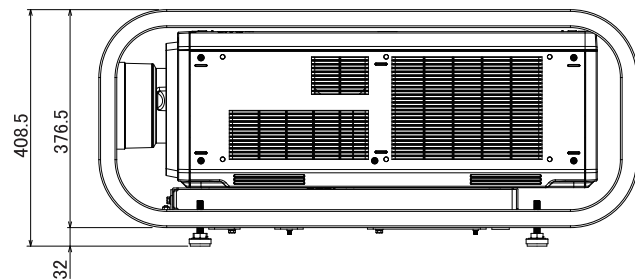
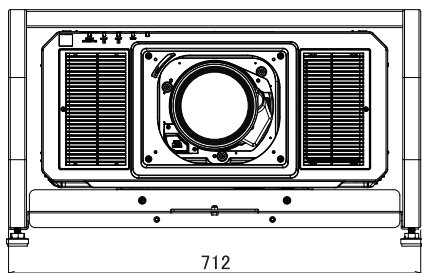
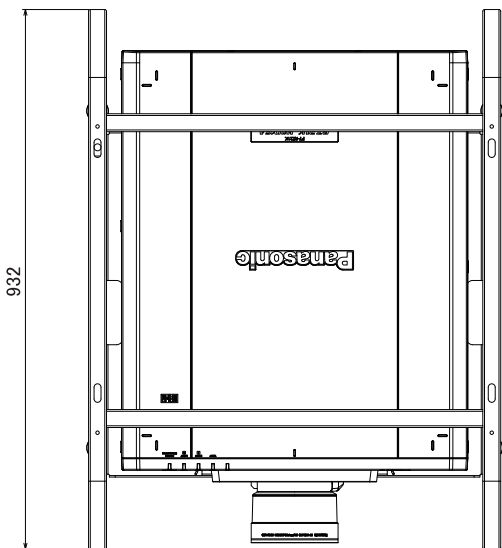

(注)この図面は正確な縮尺ではありません。

(単位 : mm)