

マイクロホン／ワイヤレスマイクシステム

呼出し用マイクロホン	5 ページ
接話型マイクロホン	5 ページ
ボーカル用マイクロホン	6 ページ
スピーチ用マイクロホン	6 ページ
マイクロホンスタンド／コネクターユニット／コネクターボックス	7 ページ
ワイヤレスマイクシステム	8 ページ
● 1.9 GHz 帯デジタルワイヤレスマイクシステム	8 ページ
● 800 MHz 帯ワイヤレスマイクシステム	20 ページ
● 300 MHz 帯ワイヤレスマイクシステム	30 ページ
● 1.9 GHz 帯デジタルワイヤレスインターカムシステム	32 ページ
デジタルワイヤレスコミュニケーションシステム	36 ページ
ワイヤレスコミュニケーションシステム	40 ページ
ワイヤレスインターカムシステム	40 ページ



※掲載商品の価格には消費税は含まれていません。

ダイナミックマイクロホン

WM-530

本体希望小売価格
7,400円(税抜)
<マイクロホンスタンド付属>

■付属マイクロホンスタンド



ショッピングセンター向け呼出し用マイクロホン。

- 簡易スタンド付属のベーシックタイプマイクロホン。

■寸法図(単位:mm)

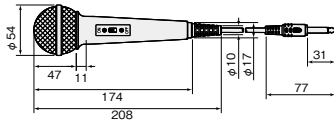

■定格

感度	-53 dB ± 3.5 dB (0 dB = 1 V/Pa, 1 kHz)
周波数特性	70 Hz ~ 12 000 Hz
指向特性	カーディオイド
出力インピーダンス (1 kHz)	500 Ω ± 30 % 不平衡型
出力ケーブル	φ 5 mm, 単芯シールド線、約 3 m, 黒色
出力コネクター	大型単頭プラグ
使用温度範囲	-10°C ~ +50°C
寸法	φ 54 mm (最大径) × 174 mm (長さ)
質量	約 230 g (本体のみ)
仕上げ	黒色塗装
付属品	マイクロホンスタンド、取扱説明書

マイクロホン用延長ケーブル・コネクタープレートについて詳しくは……… 156ページをご参照ください。

ダイナミックマイクロホン

WM-561

本体希望小売価格
27,000円(税抜)
<マイクケーブル付属>

■付属マイクケーブル

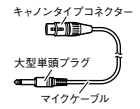

※付属ケーブル使用時は不平衡です。



銀行・会社・駅・空港向け呼出し用マイクロホン。

- マイク部を口元へ近づけられるフレキシブルシャフトを採用したスタンド付タイプ。
- マイクON/OFFスイッチ付
(トークスイッチを押すごとにON/OFFが切り替わります)。

■寸法図(単位:mm)



■定格

感度	-56 dB ± 3.5 dB (0 dB = 1 V/Pa, 1 kHz)
周波数特性	120 Hz ~ 10 000 Hz
指向特性	ハイパーカーディオイド
出力インピーダンス (1 kHz)	500 Ω ± 30 % 平衡型 (ただし大型単頭プラグ内で不平衡接続)
出力ケーブル	φ 5 mm, 2芯シールド線、約 5 m, 黒色
出力コネクター	キャンタイプ (XLR -3 -32相当)、ピン1:アース、ピン2:ホット、ピン3:コールド
使用温度範囲	-10°C ~ +50°C
寸法	マイクロホン部: φ 40 mm (最大径) × 470 mm (長さ) スタンド部: 112 mm (幅) × 45 mm (高さ) × 160 mm (奥行き) ※突起含まず
質量	約 1.9 kg
仕上げ	ライトストーンシルバー塗装
付属品	マイクケーブル (φ 5 mm 2芯シールド線約 5 m キャンタイプコネクター、大型単頭プラグ付き)、取扱説明書

◎付属ケーブル使用時は不平衡です。

マイクロホン用延長ケーブル・コネクタープレートについて詳しくは……… 156ページをご参照ください。

接話型マイクロホン

WM-CT150

本体希望小売価格
12,000円(税抜)
<トークスイッチ付き>



業務放送システム向け接話型マイクロホン。

- 単一指向性のハンドタイプマイクロホン。

■寸法図(単位:mm)

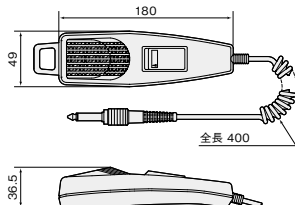

■定格

感度	-51 dB ± 3 dB (1 kHzにおいて 0 dB = 1 V/Pa = 0.1 V/μbar)
周波数特性	100 Hz ~ 7000 Hz (1000 Hz基準 偏差+7 dB -6 dB以内)
指向特性	単一指向性
出力インピーダンス	600 Ω ± 30 % 不平衡
出力コード/コネクター	コード/コネクター φ 5 mm (単芯シールド+2芯) 2極大型単頭プラグ付カルコード (全長 400 mm)
使用温度範囲	-10°C ~ +50°C
寸法	49 mm (幅) × 180 mm (長さ) × 36.5 mm (厚さ)
質量	約 135 g
仕上げ	表面 メタリックグレー塗装、裏面 黒色 (ABS樹脂)
付属品	取扱説明書、保証書

※掲載商品の価格には消費税は含まれていません。

ダイナミックマイクロホン
(ボーカル向け)
WM-VD110

本体希望小売価格
21,000円(税抜)
<マイクケーブル・マイクホルダー・変換ねじ付属>
<トークスイッチ付き>



■付属マイクケーブル・
マイクホルダー・変換ねじ

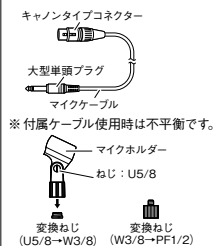

宴会場・多目的ホール向けボーカル用マイクロホン。

■寸法図 (単位: mm)

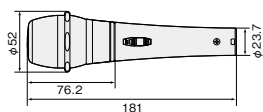

■ 定格

感度	-53 dB ± 3 dB (0 dB = 1 V/Pa, 1 kHz)
周波数特性	50 Hz ~ 15000 Hz
指向特性	スーパーカーディオイド
出力インピーダンス (1 kHz)	600 Ω ± 30 % 平衡型 (ただし大型単頭プラグ内で不平衡接続)
出カケーブル	φ 5.5 mm, 2芯シールド線, 約 4.5 m, 黒色
出カコネクター	マイク側: キャノンタイプ (XLR-3-12C 相当)、 アンプ側: 大型単頭プラグ ピン1: アース、ピン2: ホット、ピン3: コールド
使用温度範囲	-10°C ~ +50°C
寸法	φ 52 mm (最大径) × 181 mm (長さ)
質量	約 320 g (本体のみ)
仕上げ	ブラックメタリック色塗装
付属品	マイクホルダー (ねじ: U5/8)、変換ねじ (W3/8 → PF1/2)*、 変換ねじ (U5/8 → W3/8)*、マイクケーブル (φ 5.5 mm, 2芯シールド線約 4.5 m、 キャノンタイプコネクター、大型単頭プラグ付き)、取扱説明書、保証書 ※変換ねじはマイクホルダーに取り付けた状態で梱包されています。

◎付属ケーブル使用時は不平衡です。

ダイナミックマイクロホン
WM-D170SW-K

本体希望小売価格
27,000円(税抜)
<マイクケーブル・マイクホルダー・変換ねじ付属>



■付属マイクケーブル・
マイクホルダー・変換ねじ

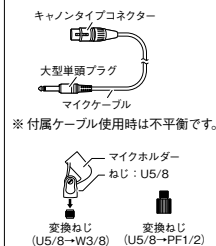

宴会場・多目的ホール向けボーカル用マイクロホン。

- クリアな音質とシャープな指向性を追求。
- 音抜けを向上させ、存在感あるボーカルを実現。

■寸法図 (単位: mm)

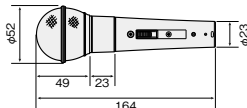

■ 定格

感度	-52 dB ± 3.5 dB (0 dB = 1 V/Pa, 1 kHz)
周波数特性	70 Hz ~ 16 000 Hz
指向特性	ハイパーカーディオイド
出力インピーダンス (1 kHz)	300 Ω ± 30 % 平衡型 (ただし大型単頭プラグ内で不平衡接続)
出カケーブル	φ 5 mm, 2芯シールド線, 約 5 m, 黒色
出カコネクター	マイク側: キャノンタイプ (XLR-3-12C 相当)、 アンプ側: 大型単頭プラグ ピン1: アース、ピン2: ホット、ピン3: コールド
使用温度範囲	-10°C ~ +50°C
寸法	φ 52 mm (最大径) × 164 mm (長さ)
質量	約 290 g (本体のみ)
仕上げ	ブラックメタリック色塗装
付属品	マイクホルダー (ねじ: U5/8)、変換ねじ (U5/8 → PF1/2)、 変換ねじ (U5/8 → W3/8)、マイクケーブル (φ 5 mm 2芯シールド線約 5 m キャノンタイプコネクター、大型単頭プラグ付き)、取扱説明書

◎付属ケーブル使用時は不平衡です。

マイクロホン用延長ケーブル・コネクタープレートについて詳しくは…………… 156ページをご参照ください。

ダイナミックマイクロホン
(スピーチ向け)
WM-SD120

本体希望小売価格
18,000円(税抜)
<マイクケーブル・マイクホルダー・変換ねじ付属>
<トークスイッチ付き>



■付属マイクケーブル・
マイクホルダー・変換ねじ

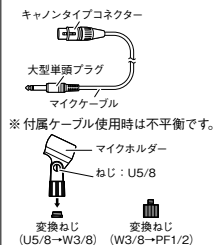

学校施設・講堂・公民館向けスピーチ用マイクロホン。

■寸法図 (単位: mm)

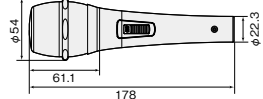

■ 定格

感度	-53 dB ± 3 dB (0 dB = 1 V/Pa, 1 kHz)
周波数特性	50 Hz ~ 15000 Hz
指向特性	スーパーカーディオイド
出力インピーダンス (1 kHz)	600 Ω ± 30 % 平衡型 (ただし大型単頭プラグ内で不平衡接続)
出カケーブル	φ 5.5 mm, 2芯シールド線, 約 4.5 m, 黒色
出カコネクター	マイク側: キャノンタイプ (XLR-3-12C 相当)、 アンプ側: 大型単頭プラグ ピン1: アース、ピン2: ホット、ピン3: コールド
使用温度範囲	-10°C ~ +50°C
寸法	φ 54 mm (最大径) × 178 mm (長さ)
質量	約 310 g (本体のみ)
仕上げ	ライトストーンシルバー色塗装
付属品	マイクホルダー (ねじ: U5/8)、変換ねじ (W3/8 → PF1/2)*、 変換ねじ (U5/8 → W3/8)*、マイクケーブル (φ 5.5 mm, 2芯シールド線約 4.5 m、 キャノンタイプコネクター、大型単頭プラグ付き)、取扱説明書、保証書 ※変換ねじはマイクホルダーに取り付けた状態で梱包されています。

◎付属ケーブル使用時は不平衡です。

ダイナミックマイクロホン
WM-531

本体希望小売価格
14,000円(税抜)
<マイクケーブル・マイクホルダー・変換ねじ付属>



■付属マイクケーブル・
マイクホルダー・変換ねじ

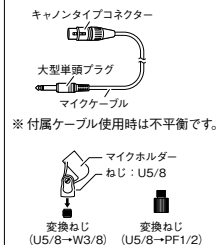

学校・役所・公民館向けスピーチ用マイクロホン。

- 堅牢な高音質スピーチマイクロホン。

■寸法図 (単位: mm)

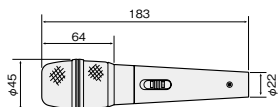

■ 定格

感度	-56 dB ± 3.5 dB (0 dB = 1 V/Pa, 1 kHz)
周波数特性	70 Hz ~ 13 000 Hz
指向特性	ハイパーカーディオイド
出力インピーダンス (1 kHz)	250 Ω ± 30 % 平衡型 (ただし大型単頭プラグ内で不平衡接続)
出カケーブル	φ 5 mm, 2芯シールド線, 約 5 m, 黒色
出カコネクター	マイク側: キャノンタイプ (XLR-3-12C 相当)、 アンプ側: 大型単頭プラグ ピン1: アース、ピン2: ホット、ピン3: コールド
使用温度範囲	-10°C ~ +50°C
寸法	φ 45 mm (最大径) × 183 mm (長さ)
質量	約 270 g (本体のみ)
仕上げ	ライトストーンシルバー色塗装
付属品	マイクホルダー (ねじ: U5/8)、変換ねじ (U5/8 → W3/8)、 変換ねじ (U5/8 → PF1/2)、マイクケーブル (φ 5 mm 2芯シールド線約 5 m キャノンタイプコネクター、大型単頭プラグ付き)、取扱説明書、保証書

◎付属ケーブル使用時は不平衡です。

マイクロホン用延長ケーブル・コネクタープレートについて詳しくは…………… 156ページをご参照ください。

※掲載商品の価格には消費税は含まれていません。

マイクロホンスタンド(卓上型)

WN-DS120

本体希望小売価格 7,600円(税抜)



■ 寸法図 (単位: mm)

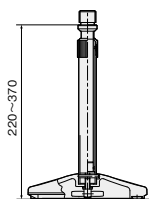

■ 定格

スタンド高さ	約220 mm ~ 370 mm
スタンド脚径	約φ150 mm
ブーム長さ	—
スタンドねじ	PF1/2×14
質量	約1.1 kg
仕上げ	クロム光沢メッキ 黒色塗装 (マンセルN1 近似色) 銀色アルマイト処理

コネクターユニット(マイク用XLRオス)

WZ-CX120 限

本体希望小売価格 5,700円(税抜)



■ 寸法図 (単位: mm)

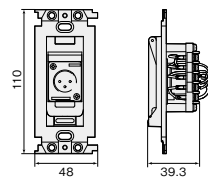

■ 定格

コネクター	XLR-3-32 F77
適合プラグ	XLR-3-11C 相当品
適合電線	最大1.25 mm ²
寸法	48 mm (幅)×110 mm (高さ)×39.3 mm (奥行き) ※ケーブル突出部は含みません。
質量	約60 g

◎埋込みボックス使用時は、中浅型(44 mm)または中深型(54 mm)をご使用ください。
◎適合プレートは別売です。適合コンセントプレート:「フルカラーモダンシリーズ」(3個用)
<パナソニック株式会社 ライフソリューションズ社扱い>

マイクロホンスタンド(フロア型)

WN-FS140

本体希望小売価格 12,000円(税抜)



■ 寸法図 (単位: mm)

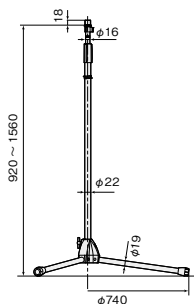

■ 定格

スタンド高さ	約920 mm ~ 約1560 mm
スタンド脚径	約φ740 mm (開脚時)
ブーム長さ	—
スタンドねじ	3/8-16UNC PF1/2×14 (変換ねじ使用時)
質量	約2.5 kg
仕上げ	クロム光沢メッキ 黒色塗装 (マンセルN1 近似色)

コネクター用ボックス(床埋め込み型)

WZ-CB160

本体希望小売価格 32,000円(税抜)

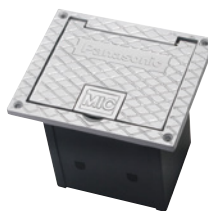

■ 寸法図 (単位: mm)

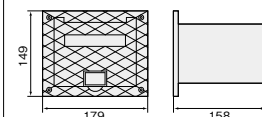

■ 定格

適合コネクター	マイク : XLR-3-31 相当品 (別売) スピーカー : XLR-4-31 相当品 (別売)
適合プラグ	マイク : XLR-3-12C 相当品 スピーカー : XLR-4-12C 相当品
耐荷重	300 kg
寸法	149 mm (縦)×179 mm (横)×158 mm (深さ)
質量	約1.5 kg
仕上げ	プレート(アルミニウム鑄物): シルバーメタリック塗装 ボックス(鋼板): ブラック塗装

マイクロホンスタンド(ブーム型)

WN-BS150

本体希望小売価格 25,000円(税抜)



■ 寸法図 (単位: mm)

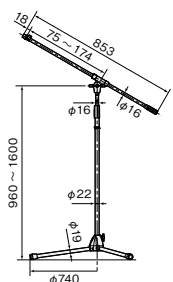

■ 定格

スタンド高さ	約960 mm ~ 約1600 mm
スタンド脚径	約φ740 mm (開脚時)
ブーム長さ	約853 mm
スタンドねじ	3/8-16UNC PF1/2×14 (変換ねじ使用時)
質量	約3.2 kg
仕上げ	クロム光沢メッキ 黒色塗装 (マンセルN1 近似色)

◎この紙面掲載商品の価格には、消費税、配送・設置調整費、工事費、使用済み商品の引き取り費等は含まれておりません。

限 在庫限定品: 生産中止品のため、在庫に限りがあります。在庫切れの場合は、恐れ入りますがご了承ください。

マイクロホン
ワイヤレス
マイクシステム

非常放送システム

業務放送システム

校内放送システム

スピーカー

RAMSA

ワイヤレス
マイクシステム

RAMSA

ミニサ
シグナル
プロセッサ

RAMSA

パワーアンプ

RAMSA

スピーカー

ご参考

1.9 GHz帯デジタルワイヤレスマイクシステム ラインアップ早見表

(詳細については各商品ページをご覧ください。)

デジタルならではのクリアで安定したワイヤレスマイク拡声。

※掲載商品の価格には消費税は含まれていません。

電波干渉に強い自動干渉回避機能を搭載した、1.9 GHz帯デジタルワイヤレスマイクシリーズ

注) 他社製ワイヤレス機器との互換はありません。

J-DECT

WX-SR200A シリーズ

マイクロホン

ワイヤレスマイクロホン
(ハンドヘルド型)
WX-ST200
本体希望小売価格
56,000円(税抜)
12ページ



ワイヤレスマイクロホン
(防滴型)
WX-ST210
本体希望小売価格
70,000円(税抜)
12ページ



ワイヤレスマイクロホン
(ダイナミック型)
WX-ST250
本体希望小売価格
85,000円(税抜)
13ページ



充電器
(WX-ST200、WX-ST210、
WX-ST250、WX-ST400用)
WX-SZ200
本体希望小売価格
55,500円(税抜)
12ページ



ポータブルワイヤレス送信機

ポータブルワイヤレス送信機
WX-ST510
本体希望小売価格
95,000円(税抜)
15ページ



ワイヤレスマイクロホン
(タイプイン型)
WX-ST400
本体希望小売価格
64,000円(税抜)
13ページ



ヘッドセットマイクロホン
WX-SM405
本体希望小売価格
15,000円(税抜)
13ページ



ワイヤレスアンテナ

ワイヤレスアンテナ
WX-SA250A
本体希望小売価格
43,000円(税抜)
14ページ



同軸変換ユニット

NEW
同軸変換ユニット
WX-SA002
本体希望小売価格
60,000円(税抜)
15ページ



アンテナ給電ユニット (WX-SA250A用)
WX-SA001
本体希望小売価格
28,000円(税抜)
14ページ
※WX-SA001の接続について11ページをご覧ください。



ポータブルワイヤレスアンプ
WX-PS200
本体希望小売価格
220,000円(税抜)
16ページ



ワイヤレス受信機

ワイヤレス受信機 (2ch)
WX-SR202A
本体希望小売価格
240,000円(税抜)
14ページ



ワイヤレス受信機 (4ch)
WX-SR204A
本体希望小売価格
310,000円(税抜)
14ページ



増設ワイヤレス受信機
増設ワイヤレス受信機 (4ch)
WX-SE200A
本体希望小売価格
208,000円(税抜)
14ページ



※ご注意: 同軸変換ユニット使用の場合にはワイヤレス受信機に1台まで接続可能です。

※ WX-SR200AシリーズとWX-SR100シリーズの互換性については、下記参照。

WX-SR100 シリーズ

マイクロホン

ワイヤレスマイクロホン
(ハンドヘルド型)
WX-ST100
【販売完了】



ワイヤレスマイクロホン
(ツーピース型)
WX-ST300
【販売完了】



充電電池パック
(WX-ST100【販売完了】、
WX-ST300【販売完了】用)
WX-SB100
本体希望小売価格
5,300円(税抜)
18ページ



充電器
(WX-SB100、
WX-ST100【販売完了】、
WX-ST300【販売完了】用)
WX-SZ100
本体希望小売価格
48,000円(税抜)
18ページ



アンテナステーション

アンテナステーション
WX-SR102A
本体希望小売価格
128,000円(税抜)
18ページ



ベースステーション

ベースステーション
WX-SP104
本体希望小売価格
74,000円(税抜)
18ページ



1.9 GHzワイヤレスマイクシステム 互換性

・受信機と送信機の組み合わせ

※は販売完了品です

送信機	受信機	アンテナステーション:	受信機: WX-SR202*	受信機: WX-SR202A
WX-ST200、ST210、 ST250、ST400、ST510	○	WX-SR102A	WX-SR202*	WX-SR202A
WX-ST100*	○	WX-SR102*	WX-SR204*	WX-SR204A
WX-ST300*	○	WX-SR102*	WX-SR204*	WX-SR204A
		アンテナ: WX-SA250*	アンテナ: WX-SA250*	アンテナ: WX-SA250A
		○ 音声周波数帯域 100 Hz ~ 8 kHz	○ 音声周波数帯域 100 Hz ~ 15 kHz	○ 音声周波数帯域 100 Hz ~ 15 kHz
		○ 音声周波数帯域 100 Hz ~ 8 kHz	×	×

・受信機とアンテナの混在

- ・受信機: WX-SR202*または WX-SR204*とアンテナ: WX-SA250A、増設受信機: WX-SE200A を組み合わせた場合は3ダイバーシティ方式は機能しません。
- ・受信機: WX-SR202A または WX-SR204A とアンテナ: WX-SA250*、増設受信機: WX-SE200*を組み合わせた場合は3ダイバーシティ方式は機能しません。

WX-SA002との接続動作条件

接続するアンテナ、受信機、増設受信機はすべてVer.5.00以上の製品をお使いください。

	WX-SE200A	WX-SA250A	システム動作可否
WX-SR202A	Ver.5.00	Ver.5.00	○ 動作します
WX-SR204A (2020年11月 生産分以降)	Ver.5.00	Ver.3.00	× 動作しません
	Ver.5.00	Ver.5.00	× 動作しません

※アンテナ、受信機、増設受信機は2020年11月生産分(TKロット)からVer.5.00になっています。
※アンテナ、増設受信機は2020年10月生産分(TJロット)以前の場合、Ver.5.00にバージョンアップすることができます。ファームウェアVer.5.00は、パナソニックWebサイト https://biz.panasonic.com/jp-ja/products-services_sound_wx-sr200-software よりダウンロードください。

デジタル無線伝送 DECTの特長

- ・1893.5 MHz ~ 1906.1 MHz
- ・電波利用料が不要
- ・妨害を与える機器が2.4 GHz ISM帯と比べて少数(2.4 GHz帯:電子レンジ、Wi-Fi、Bluetoothなど)
- ・安全なチャンネルで通信。万が一、干渉が発生しても自動的に回避

- ※ DECT: Digital Enhanced Cordless Telecommunicationsの略。
- ※ DECT(Digital Enhanced Cordless Telecommunications)はETSI(欧州電気通信標準化機構)の商標で、世界で広く普及している無線通信方式のひとつです。
- ※ 本システムは、ARIB(一般社団法人電波産業会)の標準規格[ARIB STD-T101]に準拠しています。
- ※ J-DECTロゴは、DECT Forumの商標です。J-DECTのロゴはARIB STD-T101に準拠した1.9 GHz帯の無線通信方式を採用した機器であることを示しています。同一ロゴを搭載する機器間での接続可否を示すものではありません。

1.9 GHz帯デジタルワイヤレスマイクシステム WX-SR200Aシリーズの特長

高音質で16チャンネル同時使用が可能。
会議室や講堂、ホテル、宴会場など、大空間にも対応可能な
拡張性により、さまざまなシーンで活用できます。

1.9 GHz **SR200**
Digital Wireless Microphone System



広い周波数帯域とノイズ抑制技術でクリアな音質を実現

- 高圧縮率の音声コーデック採用により、広い音声周波数帯域 100 Hz ~ 15 kHzを実現しました。
- 新開発のノイズ抑制技術により、クリアな音声再現が可能です。
- マイクホンWX-ST200には、ローカットフィルター切替スイッチを内蔵し、低音を減衰することでスピーチ音声の明瞭性を高めることができます。

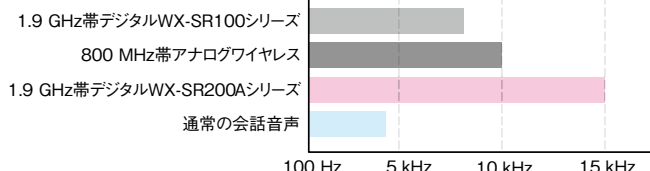

同一空間で最大16チャンネルの使用が可能

- DECT準拠方式に加え、当社独自の無線通信技術の採用により、同一空間※1で最大16チャンネルが使用可能です。
- 1システムでも最大16チャンネルが使用可能となり、さまざまな空間での幅広い用途に対応できます。
- 1.9 GHz帯を使用していますので、800 MHz帯ワイヤレスマイクとの共存が可能で、既存設備を残して、マイクの増設ができます。

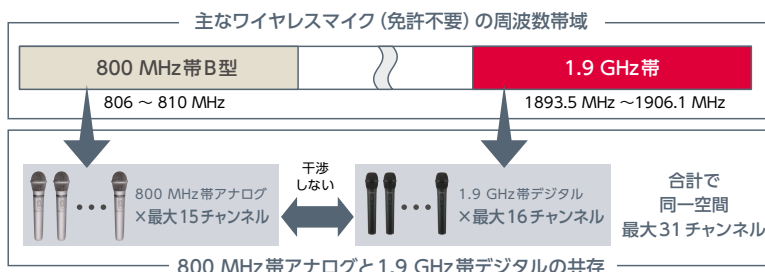

※1：同一空間とは、隣接する部屋も含め、複数システムの電波が互いに影響し合う空間を表します。

800 MHz帯における15チャンネル使用の条件について詳しくは 26ページをご参照ください。

多彩な機能で安定運用を実現

自動干渉回避機能とダイバーシティ受信で安定通信を実現

- DECT準拠方式を採用により、チャンネル使用状況を常時モニタリングして、安全なチャンネルを選択する自動干渉回避機能で、混信のない拡声ができます。
- ワイヤレスアンテナ(WX-SA250A)は、複数の内蔵アンテナでダイバーシティ受信をします。また複数のワイヤレスアンテナを設置した場合は、ハンドオーバー機能で受信状態の良い音声を選択します。さらにマイクも2本の内蔵アンテナで、マイクを握る位置の影響を受けない安定した通信を実現しています。

単3形電池/充電電池、非接触充電対応で電池のトラブルを回避

- マイクの電源は、市販の単3形ニッケル水素電池※2が使用可能で、マイクに充電電池を装填したまま充電ができます。また単3形アルカリ乾電池にも対応し、充電忘れなどがあった場合の緊急対応も可能です。
- ※2：推奨充電電池 パナソニック製 単3形ニッケル水素電池(エネルーブ) 品番 BK-3MCC
- 充電器は非接触(無接点)方式のため、埃やチョークあるいは接点の汚れなどによる接触不良がなく、安定した運用が可能です。

運用支援ソフトで複数システムを一括管理

- ワイヤレス受信機とパソコンをLANで接続することにより、システムの動作状態をモニターすることが可能で、多数の教室に導入されているシステムを、職員室や管理室から一括管理するのに便利です。

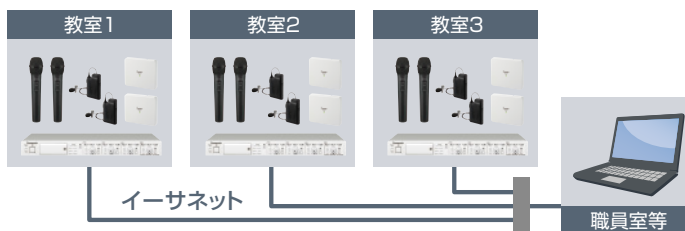

ペアリング登録で、高い秘匿性と秘話性を確保

- ワイヤレス受信機とマイクは、組み合わせる機器同士のボタン操作だけでペアリング登録を簡単に行うことができます。
- ペアリング登録したワイヤレス受信機とマイクの間だけで通信を行いますので、800 MHz帯のアナログ通信方式と比べて、システム間の混信や盗聴される心配がありません。

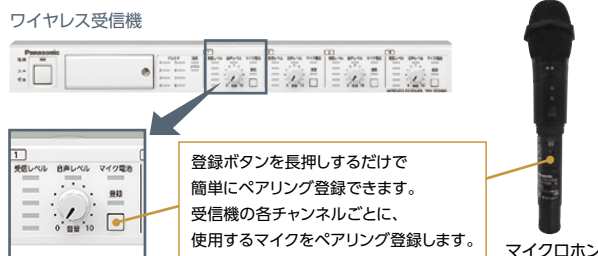

マイクホン
ワイヤレス
マイクシステム

非常放送システム

業務放送システム

校内放送システム

スピーカー

RAMSA
ワイヤレス
マイクシステム

RAMSA
ミニキサー
シグナル
プロセッサ

RAMSA
パワーアンプ

RAMSA
スピーカー

ご参考

3ダイバーシティ方式で、さらに安定した受信を実現

- アナログワイヤレスで一般的な電波の強さを比較したダイバーシティから、RAMSA A型デジタルワイヤレスで採用している多ダイバーシティ方式(RAMSAIは4ダイバーシティ方式)技術による、3ダイバーシティ方式を採用しています。
- 電波の強さだけでなく、無線エラーのない、クリアな信号から音声を取り出す技術により、より安定した音声伝送を実現します。

3ダイバーシティ受信

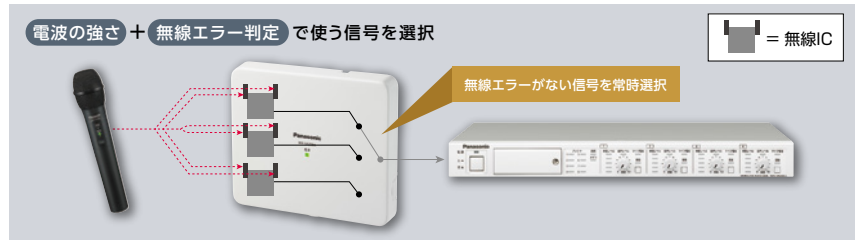

アンテナ1台でマイク1~8本※1まで、アンテナ2台で9~16本まで※2 3ダイバーシティ方式で受信可能

- アンテナ1台の中に無線LSIを複数内蔵し、シングル接続ではアンテナ1台でマイク1~8本まで※1、ペア接続ではマイク9~16本まで※2、3ダイバーシティ方式で受信します。

マイク8本まで(WX-SR202Aでは6本まで)

マイク9~16本(WX-SR202Aでは7~14本まで)



アンテナ1台シングルモードでカバー

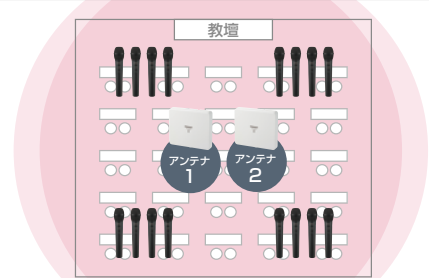

アンテナ2台ペアモードでカバー

※1: 受信機がWX-SR204Aの場合、WX-SR202Aの場合は1~6本
 ※2: 受信機がWX-SR204Aの場合、WX-SR202Aの場合は7~14本

大空間にも対応可能なシーン活用例について詳しくは https://biz.panasonic.com/jp-ja/products-services_sound_wx-sr200-case-studies からご覧ください。

部屋の広さに合わせて電波の到達距離を変える

- 電波の到達距離(アンテナ・フィールド選択)は、ワイヤレス受信機の動作設定スイッチで設定します。
- 隣接した複数の部屋にシステムがある場合、電波干渉を低減するため、必要最小限のフィールド選択をしてください。

アンテナ・フィールド選択	無線到達距離(アンテナ・マイク間のカバーエリア)の目安
小	半径約 8 m
中	半径約 15 m (工場出荷設定)
大	半径約 30 m
最大※	半径約 40 m

※設定保守用PCの運用支援ソフトでのみ設定可能
 ※アンテナ高さ4 mまでの目安です。4 m以上の場合は、到達距離は小さくなります。

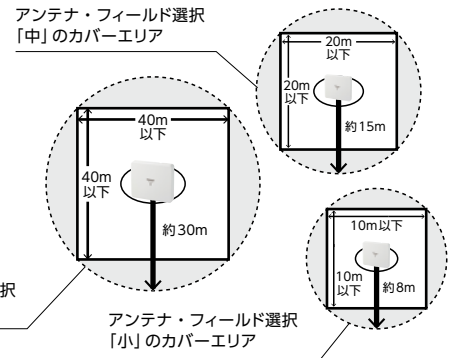

WX-PS200 システム構成例 / 2台連動ミキシング

システム構成例

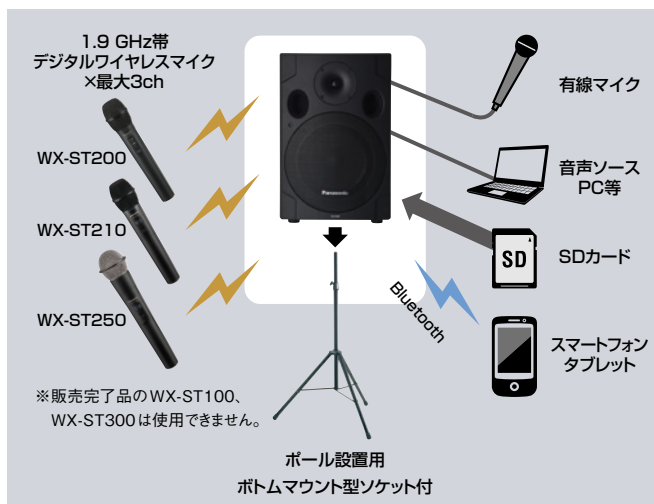

※販売完了品のWX-ST100、WX-ST300は使用できません。

2台連動ミキシングのイメージ



※2台連動用音声ケーブルは「大型単頭プラグ」を使用してください。(最大20 m)
 ※スピーカースタンドは別売です。 ※本体に防滴性能はありません。

システム設定について

■ワイヤレスアンテナとワイヤレス受信機を離して設置するときには



■複数のシステムを近くで使用するときには

- 同一フロア(階)や近隣で複数のシステム(受信機)をお使いの場合、システム間の無線同期が必要です。
- 無線同期では、各フロアに1台のメインシステムを設定し、その他はサブシステムの設定をします。
- メインシステムとサブシステムの基準アンテナ※が同期をとることによって、システム間の無線同期を行います。

※ワイヤレス受信機のアンテナ接続端子■に接続したアンテナ

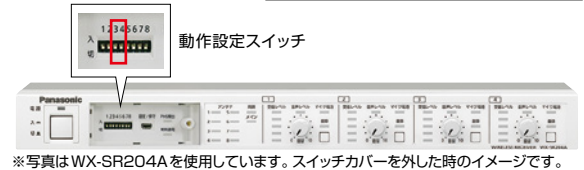
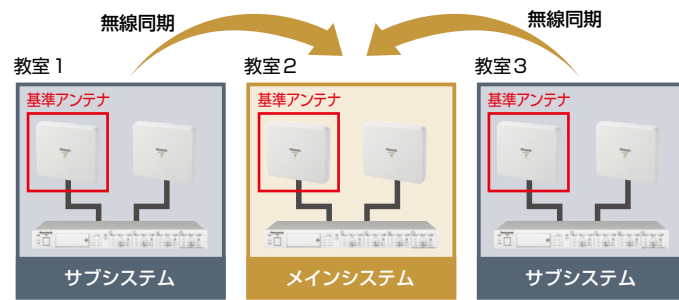

※写真はWX-SR204Aを使用しています。スイッチカバーを外した時のイメージです。

動作設定スイッチ番号		無線同期設定
No.3	No.4	
入	入	メインシステム
入	切	サブシステム(無線同期する)
切	切	同期しない(スタンドアロンシステム)(工場出荷設定)

■メインシステムの基準アンテナは常時通電としてください

方法1 アンテナ給電ユニットを使用し、常時通電とします。サブシステムにはアンテナ給電ユニットは接続しないでください。

方法2 アンテナ給電ユニットとアンテナを各フロア(各階)に設置して同期専用アンテナとします。このときすべてのシステムがサブシステムとなります。

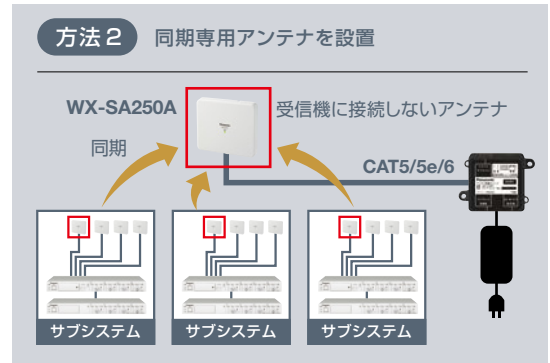
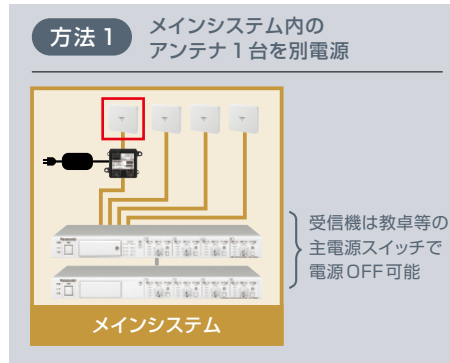

- 注意事項**
- ワイヤレスアンテナは高さ1.5 m以上の場所に設置してください。低い場所に設置すると到達距離が短くなることがあります。
 - また下記のような電波妨害の可能性のある場所への設置は避けてください。
 - 天井裏 ●演台やAVラックの中 ●天井梁、プロジェクター、ディスプレイなどが話者とアンテナの間に入る場所

パソコンと接続して一括管理する3つの無償ソフトウェア **無償**

①運用支援ソフト

ワイヤレス受信機WX-SR202A、WX-SR204AとパソコンをLAN接続して、ワイヤレス受信機、ワイヤレスアンテナおよびマイクロボットの接続状態や動作状態を確認可能。

②かんたんワイヤレス設計ツール

購入前のシステム設計を支援するツール。部屋配置情報や必要マイク本数などを入力し、電波干渉状況のシミュレーションが可能。

③設定支援ソフト

電波状況を確認するツール。ワイヤレス受信機もしくはワイヤレスマイクとパソコンをUSBケーブルで接続して使用。運用支援ソフトのメンテナンス機能と同等の機能が使用可能。



ソフトウェアのダウンロードおよび動作条件の詳細は、ホームページをご覧ください。
https://biz.panasonic.com/jp-ja/products-services_sound_wx-sr200-software からご覧ください。

非常放送システム

業務放送システム

校内放送システム

スピーカー

RAMSA

ワイヤレス
マイクシステム

RAMSA

ミキサー
シグナル
プロセッサ

RAMSA

パワーアンプ

RAMSA

スピーカー

ご参考

※掲載商品の価格には消費税は含まれていません。

ワイヤレスマイクロホン
(ハンドヘルド型)
WX-ST200

本体希望小売価格
56,000円(税抜)
 <単3乾電池1本付属>
 <マイクロホンアダプター付属>
 <4色マイクリング(赤・青・黄・黒)付属>



マイクロホン
アダプター

J-DECT

ワイヤレスマイクロホン
(防滴型)
WX-ST210

本体希望小売価格
70,000円(税抜)
 <単3乾電池1本付属>
 <マイクロホンアダプター付属>
 <4色マイクリング(赤・青・橙・黒)付属>



マイクロホン
アダプター

J-DECT

IPX4
standard



通常モデルとの区別のため、防滴モデルにはマイクヘッドに青ラインが入ります。

1.9 GHz帯 ハンドヘルド型ワイヤレスマイクロホン。

- 100 Hz~15 kHzの広い周波数帯域と新開発のノイズ抑制機能で高音質を実現。
- 外部入力機能付き(パソコン、音楽プレーヤー等を接続可能)。
- 単3形ニッケル水素電池(BK-3MCC)または単3形アルカリ乾電池(LR6NJ)で約8時間、単3形アルカリ乾電池(LR6XJ)では約6時間使用可能。

◎設置時、増設時には必ずペアリング登録が必要です。

■寸法図(単位:mm)

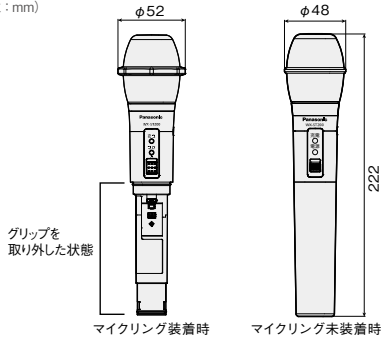

マイクリング装着時 マイクリング未装着時

■ 定格

使用周波数	1895.616 MHz ~ 1904.256 MHz
使用マイク	単一指向性エレクトレット・コンデンサーマイクロホン
周波数特性	100 Hz ~ 15 kHz
外部入力端子	-14 dBV ラインイン φ 3.5 mm ステレオミニジャック(モノラルミックス)
設定保守用接続端子	USB マイクロB
使用電池	単3形ニッケル水素電池×1本 または単3形アルカリ乾電池×1本
電池寿命 (+25℃連続使用 パナソニック製使用)	約8時間(単3形ニッケル水素電池BK-3MCC使用時) 約6時間(単3形アルカリ乾電池LR6XJ使用時) 約8時間(単3形アルカリ乾電池LR6NJ使用時)
表示(インジケータ)	電源、充電
使用温度範囲	5℃ ~ 35℃
寸法	最大径φ48mm(マイクリング取付時 φ52mm) 長さ222mm
質量	約180g(乾電池LR6XJ含む)
仕上げ	黒色(ビーズ塗装+UV塗装)

1.9 GHz帯 ハンドヘルド型ワイヤレスマイクロホン(防滴型)。

- 100 Hz~15 kHzの広い周波数帯域と新開発のノイズ抑制機能で高音質を実現。
- 防滴構造を採用することにより、IPX4 相当の防滴性能を実現しています。
- 単3形ニッケル水素電池(BK-3MCC)または単3形アルカリ乾電池(LR6NJ)で約8時間、単3形アルカリ乾電池(LR6XJ)では約6時間使用可能。

◎設置時、増設時には必ずペアリング登録が必要です。

■寸法図(単位:mm)

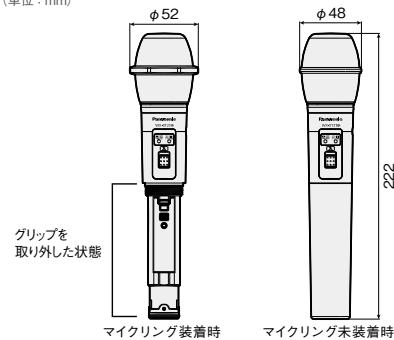

マイクリング装着時 マイクリング未装着時

■ 定格

使用周波数	1895.616 MHz ~ 1904.256 MHz
使用マイク	単一指向性エレクトレット・コンデンサーマイクロホン
周波数特性	100 Hz ~ 15 kHz(水濡れのない場合)
使用電池	充電電池: 単3形ニッケル水素電池×1本 乾電池: 単3形アルカリ乾電池×1本
電池寿命 (+25℃連続使用 パナソニック製使用)	約8時間(単3形ニッケル水素電池BK-3MCC使用時) 約6時間(単3形アルカリ乾電池LR6XJ使用時) 約8時間(単3形アルカリ乾電池LR6NJ使用時)
表示(インジケータ)	電源、充電
防滴性能	IPX4 相当
使用温度範囲	0℃ ~ 40℃
寸法	最大径φ48mm(マイクリング取付時 φ52mm) 長さ222mm
質量	約185g(乾電池LR6XJ含む)
仕上げ	黒色塗装

[ご注意] ニッケル水素電池使用時、8時間動作する条件は次のようになります。 アンテナ・フィールド選択: 中、無線同期設定: スタンドアロン、マイク電池設定: 左記設定による、マイク音声設定: 標準

関連機器

充電器
(WX-ST200、WX-ST210、
WX-ST250、WX-ST400用)
WX-SZ200
本体希望小売価格
55,500円(税抜)



■寸法図(単位:mm)

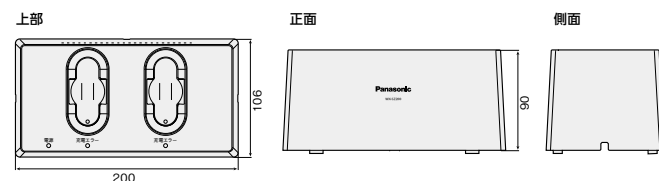

- WX-ST200、WX-ST210、WX-ST250、WX-ST400専用充電器。
- 非接触充電方式を採用。
- マイク2本を同時充電可能。
- フル充電時間約6時間(単3形ニッケル水素電池(BK-3MCC)使用時)。

■ 定格

電源	AC100V 50Hz/60Hz(付属品専用ACアダプター使用)
消費電力	最大 5W
充電口数	2口
充電方式	非接触(無接点)充電
充電時間	約6時間(周囲温度25℃、単3形ニッケル水素電池BK-3MCC使用時)
表示(インジケータ)	電源、充電エラー(充電口ごと)
使用温度範囲	5℃ ~ 35℃
寸法	本体 200mm(幅)×90mm(高さ)×106mm(奥行き)(突起部を除く) ACアダプター 75mm(幅)×27.3mm(高さ)×47.5mm(奥行き) (DCケーブル、電源コードを除く)
質量	本体 約450g(ACアダプター、電源コードを除く) 約588g(ACアダプター収納時、電源コードを除く) ACアダプター 約138g(電源コードを除く)
仕上げ	本体 ABS樹脂黒色(ビーズブラック)

※掲載商品の価格には消費税は含まれていません。

ワイヤレスマイクロホン
(ダイナミック型)

WX-ST250

本体希望小売価格
85,000円(税抜)

- <単3乾電池1本付属>
- <マイクロホンアダプター付属>
- <4色マイクリング(赤・青・橙・黒)付属>



J-DECT

ダイナミック型マイクヘッドを搭載し、ボーカル用途にも対応。

- 100 Hz~15 kHzの広い周波数帯域と新開発のノイズ抑制機能で高音質を実現。
- 3段切換パッドスイッチにより、広い範囲での入力レベル適用が可能。
- 外部入力機能付き(パソコン、音楽プレーヤー等を接続可能)。
- 単3形ニッケル水素電池(BK-3MCC)または単3形アルカリ乾電池(LR6NJ)で約8時間、単3形アルカリ乾電池(LR6XJ)では約6時間使用可能。

◎設置時、増設時には必ずペアリング登録が必要です。

■寸法図(単位:mm)

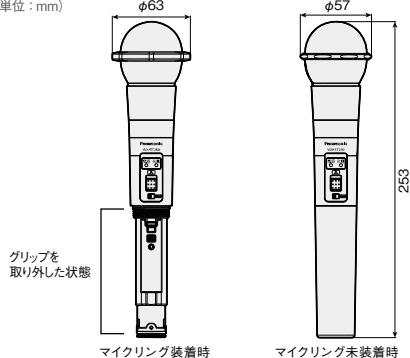

■定格

使用周波数	1895.616 MHz ~ 1904.256 MHz
使用マイク	単一指向性ダイナミックマイクロホン
周波数特性	100 Hz ~ 15 kHz
外部入力端子	-14 dBV ラインイン φ3.5 mm ステレオミニジャック(モノラルミックス)
使用電池	充電電池: 単3形ニッケル水素電池×1本 乾電池: 単3形アルカリ乾電池×1本
電池寿命 (+25℃連続使用 パナソニック製使用)	約8時間(単3形ニッケル水素電池BK-3MCC使用時) 約6時間(単3形アルカリ乾電池LR6XJ使用時) 約8時間(単3形アルカリ乾電池LR6NJ使用時)
表示(インジケータ)	電源、充電
使用温度範囲	5℃ ~ 35℃
寸法	最大径φ57 mm(マイクリング取付時 φ63 mm) 長さ253 mm
質量	約250 g(乾電池LR6XJ含む)
仕上げ	黒色塗装

ワイヤレスマイクロホン
(タイプ型)

WX-ST400

本体希望小売価格
64,000円(税抜)

- <単3乾電池1本付属>



J-DECT

1.9 GHz帯 ハンズフリー対応タイプ型ワイヤレスマイクロホン。

- 100 Hz~15 kHzの広い周波数帯域と新開発のノイズ抑制機能で高音質を実現。
- 外部入力機能付き(パソコン、音楽プレーヤー等を接続可能)。
- 単3形ニッケル水素電池(BK-3MCC)または単3形アルカリ乾電池(LR6NJ)で約8時間、単3形アルカリ乾電池(LR6XJ)では約6時間使用可能。

◎設置時、増設時には必ずペアリング登録が必要です。

■寸法図(単位:mm)

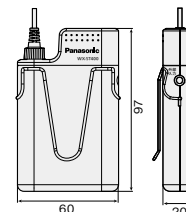

■定格

使用周波数	1895.616 MHz ~ 1904.256 MHz
使用マイク	単一指向性エレクトレット・コンデンサーマイクロホン
周波数特性	100 Hz ~ 15 kHz
外部入力端子	-14 dBV ラインイン φ3.5 mm ステレオミニジャック(モノラルミックス)
設定保守用接続端子	USB マイクロB
使用電池	単3形ニッケル水素電池×1本 または単3形アルカリ乾電池×1本
電池寿命 (+25℃連続使用 パナソニック製使用)	約8時間(単3形ニッケル水素電池BK-3MCC使用時) 約6時間(単3形アルカリ乾電池LR6XJ使用時) 約8時間(単3形アルカリ乾電池LR6NJ使用時)
表示(インジケータ)	電源、充電
使用温度範囲	5℃ ~ 35℃
寸法	本体: 60 mm(幅)×97 mm(高さ)×20 mm(奥行き) マイクロホン部: 最大径φ13 mm、長さ22 mm マイク・本体間ケーブル長さ1,000 mm
質量	本体: 約95 g(乾電池LR6XJ含む) マイクロホン部: 約20 g
仕上げ	ABS樹脂 黒色(UV塗装)

[ご注意]ニッケル水素電池使用時、8時間動作する条件は次のようになります。 アンテナ・フィールド選択: 中、無線同期設定: スタンドアロン、マイク電池設定: 左記設定による、マイク音声設定: 標準

関連機器

ヘッドセット形マイクロホン

WX-M210

本体希望小売価格
27,000円(税抜)



■寸法図(単位:mm)

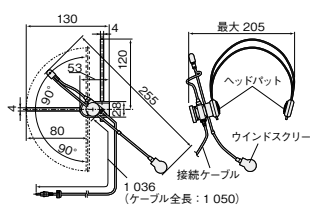

ヘッドセットタイプで使用する場合に。

- ワイヤレス送信機用ヘッドセットマイクロホン。
- WX-ST400(別売品)に対応。

ヘッドセット形マイクロホンについて詳しくは 22ページをご参照ください。

ヘッドセットマイクロホン

WX-SM405

本体希望小売価格
15,000円(税抜)

- <ヘッドバンド(1個は本体装着)×2 付属>
- <ウインドスクリーン×2 付属>
- <ヘッドバンドカバー×2 付属>

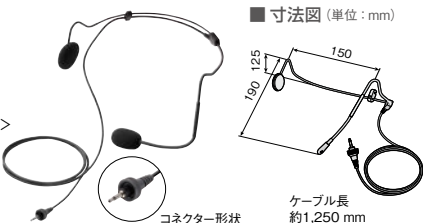

- WX-ST400(別売品)と接続して使用するヘッドセット型のマイクロホンです。

■定格

電源	WX-ST400(別売品)より供給
使用マイク	単一指向性エレクトレットコンデンサーマイクロホン
マイク感度	-45 dBV / Pa(1 kHz)
周波数特性	100 Hz ~ 15 kHz
接続プラグ	φ2.5 mm ミニプラグ
使用温度範囲	5℃ ~ 35℃
寸法	150 mm(幅)×190 mm(長さ)×125 mm(厚さ) ケーブル長: ヘッドバンド先から約1,250 mm
質量 / 仕上げ	約38 g / バンド部: 銅線 黒色塗装 バンド部: ABS 樹脂 黒色

マイクロホン
ワイヤレス
マイクシステム

非常放送システム

業務放送システム

校内放送システム

スピーカー

RAMSA

ワイヤレス
マイクシステム

RAMSA

ミニサ
シグナル
プロセッサ

RAMSA

パワーアンプ

RAMSA

スピーカー

ご参考

※掲載商品の価格には消費税は含まれていません。

ワイヤレス受信機 (2ch) **J-DECT 1U**
WX-SR202A
 本体希望小売価格 **240,000円** (税抜)
 <ラックマウント金具付属>



ワイヤレス受信機 (4ch) **J-DECT 1U**
WX-SR204A
 本体希望小売価格 **310,000円** (税抜)
 <ラックマウント金具付属>



ワイヤレスアンテナを最大8台接続可能。

- 2チャンネル/4チャンネルチューナーを標準装備した2機種をラインナップ。
- ワイヤレスアンテナWX-SA250AまたはWX-SA250を8台まで接続可能。
- ◎本機と接続する機器に1台でもWX-SE200またはWX-SA250がある場合は、必ず互換モード設定を「入」にして使用してください。

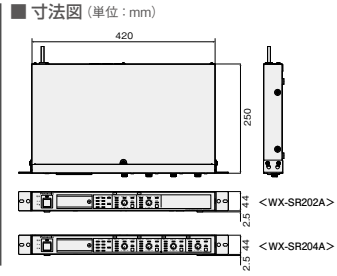

■ 定格

電源/消費電力	AC100V 50/60Hz / 55 W	
周波数特性	50 Hz ~ 15 kHz	
S/N	チャンネル出力	70 dB以上
	ミキシング出力	64 dB以上
ワイヤレスアンテナ接続端子	接続数	8
	コネクタ	RJ-45
増設ワイヤレス受信機接続端子	使用ケーブル	CAT5/CAT5e/CAT6 ストレートケーブル
	コネクタ	RJ-45
補助入力端子	使用ケーブル	CAT5/CAT5e/CAT6 ストレートケーブル
	コネクタ	コネクタ式端子台
チャンネル出力端子	入力特性	-10 dBV 平衡 600 Ω
	系統数	2 (WX-SR202A), 4 (WX-SR204A)
ミキシング出力端子	コネクタ	コネクタ式端子台
	出力特性	-10 dBV 平衡 600 Ω
ネットワーク接続端子	コネクタ	コネクタ式端子台
	通信方式	100BASE-TX
設定保守用接続端子	コネクタ	USB マイクロB
表示 (インジケータ)	共通	電源 アンテナ1 ~ 8、同期、メイン、PHS 検出、常時通電
各チャンネル	受信レベル (5段階)、音声レベル、マイク電池、登録	
使用温度範囲	0 °C ~ 45 °C	
使用湿度範囲	0 % ~ 90 % (結露なきこと)	
寸法	約420 mm (幅) × 44 mm (高さ) × 250 mm (奥行き) (ゴム足、つまみなど突起部を除く)	
質量/仕上げ	約2.8 kg / AVライトグレー塗装	

ワイヤレスアンテナ **J-DECT**
WX-SA250A
 本体希望小売価格 **43,000円** (税抜)



IPX4 standard
 ダイバーシティ受信

天井・壁面取付可能なワイヤレスアンテナ。

- ダイバーシティ受信方式を採用。
- 天井・壁面取付。マイクスタンド(取付ねじPF1/2またはW3/8)にも取付可能。
- 屋外設置に対応しています(IPX4 相当)。
 雨が直接かからない、軒下などに設置が可能です。

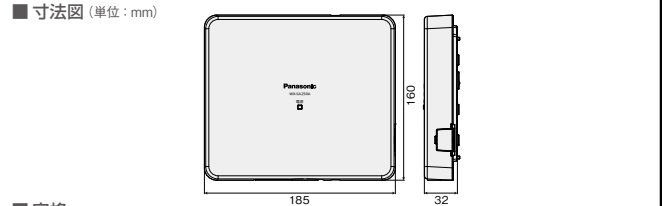

■ 定格

無線	使用周波数	1895.616 MHz ~ 1904.256 MHz
	アンテナ	内蔵アンテナ
電源	受信方式	ダイバーシティ受信
	コネクタ	RJ-45
電源	使用ケーブル	CAT5/CAT5e/CAT6 ストレートケーブル
	供給元	ワイヤレス受信機(WX-SR202A, WX-SR204A)またはWX-SR202, WX-SR204) アンテナ給電ユニット(WX-SA001)
アンテナ・フィールド選択		4段階切換
表示 (インジケータ)		電源
使用温度範囲		-10 °C ~ +50 °C
使用湿度範囲		10 % ~ 90 % (結露なきこと)
寸法		約185 mm (幅) × 160 mm (高さ) × 32 mm (奥行き)
質量		約400 g
仕上げ		セイルホワイト (マンセルN9.3近似色)
設置		天井、壁掛け、マイクスタンド
防水性能		IPX4 相当

増設ワイヤレス受信機 (4ch) **J-DECT 1U**
WX-SE200A
 本体希望小売価格 **208,000円** (税抜)
 <ラックマウント金具付属>



ワイヤレス受信機に最大3台接続可能な増設用受信機。

- 4チャンネルチューナーを標準装備。
- WX-SR202A, WX-SR204AまたはWX-SR202, WX-SR204に最大3台接続でき、チャンネル数の増加が可能。

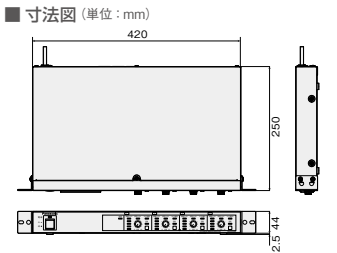

■ 定格

電源/消費電力	AC100V 50/60Hz / 10 W	
周波数特性	50 Hz ~ 15 kHz	
S/N	チャンネル出力	70 dB以上
	ミキシング出力	64 dB以上
増設ワイヤレス受信機接続端子	端子数	2 (入力: 1、出力: 1)
	コネクタ	RJ-45
補助入力端子	使用ケーブル	CAT5/CAT5e/CAT6 ストレートケーブル
	コネクタ	コネクタ式端子台
チャンネル出力端子	入力特性	-10 dBV 平衡 600 Ω
	系統数	4
ミキシング出力端子	コネクタ	コネクタ式端子台
	出力特性	-10 dBV 平衡 600 Ω
ネットワーク接続端子	コネクタ	コネクタ式端子台
	出力特性	-10 dBV / -50 dBV 平衡 600 Ω
表示 (インジケータ)	共通	電源、状態
各チャンネル	受信レベル (5段階)、音声レベル、マイク電池、登録	
使用温度範囲	0 °C ~ 45 °C	
使用湿度範囲	10 % ~ 90 % (結露なきこと)	
寸法	約420 mm (幅) × 44 mm (高さ) × 250 mm (奥行き) (ゴム足、つまみなど突起部を除く)	
質量/仕上げ	約2.8 kg / AVライトグレー塗装	

関連機器
 アンテナ給電ユニット (WX-SA250A用)
WX-SA001
 本体希望小売価格 **28,000円** (税抜)
 <ACアダプター付属>



●複数システム使用時、同期を取る
 メインシステムの基準アンテナに接続。
 ◎メインシステムの基準アンテナ以外には接続しないでください。
 ◎スタンドアロン設定の場合は不要。

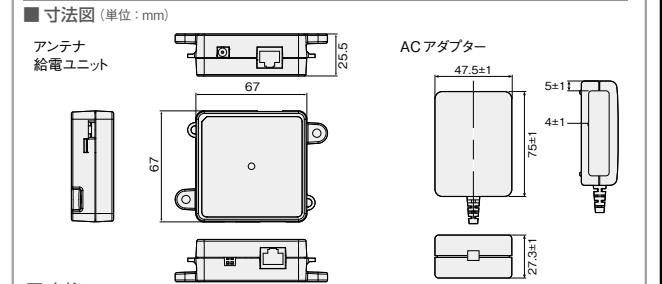

■ 定格

電源	AC100V 50 Hz / 60 Hz (付属品専用ACアダプター使用)	
消費電力	約8 W	
ワイヤレスアンテナ接続端子	コネクタ	RJ-45
	使用ケーブル	CAT5/CAT5e/CAT6 ストレートケーブル
ワイヤレス受信機接続端子	コネクタ	RJ-45
	使用ケーブル	CAT5/CAT5e/CAT6 ストレートケーブル
アンテナ・フィールド選択		3段階切り換え (受信機の電源「切」時、または受信機未接続時に切り換え可能)
使用温度範囲		0 °C ~ 45 °C
寸法	本体	約67 mm (幅) × 25.5 mm (高さ) × 67 mm (奥行き) (突起部を除く)
	ACアダプター	約75 mm (幅) × 27.3 mm (高さ) × 47.5 mm (奥行き) (DCケーブル、電源コードを除く) ケーブル長: ACコード部、DCコード部も共に1,830 mm (プラグ含む)
質量	本体	約62 g (ACアダプター、電源コードを除く)
	ACアダプター	約138 g (電源コードを除く)
仕上げ		本体 ABS樹脂黒色 (マンセルN1近似色)

※掲載商品の価格には消費税は含まれていません。

NEW

同軸変換ユニット
WX-SA002

(受信機側・アンテナ側 セット販売)

本体希望小売価格
60,000円 (税抜)



ケーブル接続例
(カバーを外した状態)



写真左：同軸ケーブル
写真右：LANケーブル

既設の同軸ケーブルを利用して、高音質で電波干渉に強い
1.9 GHz帯デジタルワイヤレスマイクシステムに簡単にリニューアル

- 既設の同軸ケーブルを利用して1.9 GHz 帯デジタルワイヤレスマイクシステムを使用可能。
- 同軸ケーブルは、最大100 mまで使用可能。※推奨ケーブルは5C-2V、5C-FB
- 受信機側用、アンテナ側用をセットでご提供。
- 壁に設置されたスイッチボックスに取り付け可能。

※参考：1コ用スイッチボックス(カバー付)DS4911K(パナソニック ライフソリューションズ社 取扱い製品)

■寸法図 (単位: mm)

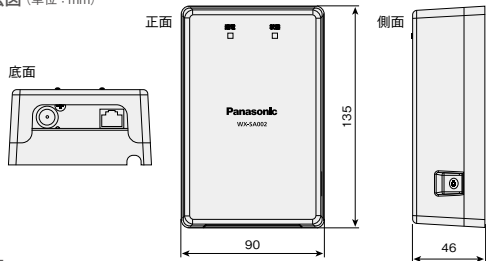

■ 定格

電源	供給元	ワイヤレス受信機
ワイヤレス受信機接続端子 (受信機側同軸変換ユニット)	コネクタ	RJ-45
	使用ケーブル	CAT5/CAT5e/CAT6 ストレートケーブル
	配線距離	最大5 m
ワイヤレスアンテナ接続端子 (アンテナ側同軸変換ユニット)	コネクタ	RJ-45
	使用ケーブル	CAT5/CAT5e/CAT6 ストレートケーブル
	配線距離	最大50 m
同軸ケーブル接続端子 (受信機側同軸変換ユニット) (アンテナ側同軸変換ユニット)	コネクタ	BNC
	使用ケーブル	5C-FB、5C-2V 同軸ケーブル
	配線距離	最大100 m
表示 (インジケータ)		[通電] 通電表示灯、[状態] 状態表示灯
使用温度範囲/使用湿度範囲		0℃～45℃ / 10%～90% (結露なきこと)
寸法		約90 mm (幅) × 135 mm (高さ) × 46 mm (奥行き)
質量		約0.25 kg (受信機側、アンテナ側同軸変換ユニット 各1台)
仕上げ		セイルホワイト (マンセルN9.3 近似値)
付属品		スイッチボックス取付用ねじ (M4×25 mm) × 4 壁取付用ねじ (木ねじ4.1×25 mm) × 4

◎同軸変換ユニットは屋内用です。屋外に設置する際は、屋外設置用のボックスに格納してください。

■ システム接続例

- 既設の同軸ケーブルとアンテナ/受信機の間の本機を設置することで、1.9 GHz 帯デジタルワイヤレスにリニューアルが可能。
- 同軸変換ユニット接続と、LAN ケーブルによるアンテナ接続の混在運用も可能。

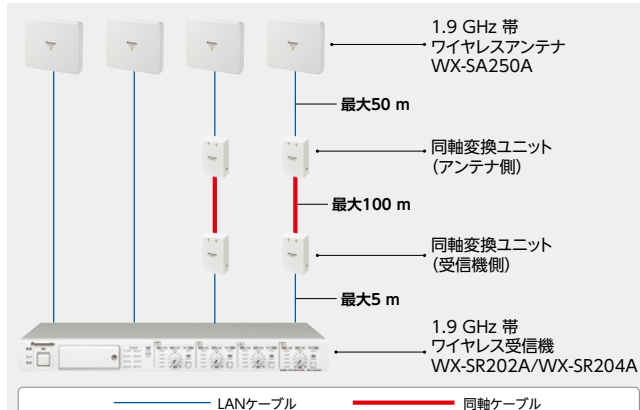

※ 同軸変換ユニットを使用する場合、使用できるマイクは最大8本となります。

ポータブルワイヤレス送信機

WX-ST510

本体希望小売価格
95,000円 (税抜)

<単3乾電池4本付属>

J-DECT

2電源



マイクなど最大4入力をまとめてワイヤレス伝送。

- 有線マイク2本に加え、ラジカセやCDプレーヤーなど2入力、計4入力を接続可能。これらのソースを1.9 GHz帯 ワイヤレス受信機(パナソニック製 WX-SR202A、WX-SR204AまたはWX-SR202、WX-SR204)へ伝送。
- 電源は単3形アルカリ乾電池を使用します。USB 電源アダプター(市販品)を使用することもできます。
- 入力1の音量レベルを検知して、入力2～4を自動的に音量を低減する、アッテネーター機能を備えています。

■寸法図 (単位: mm)

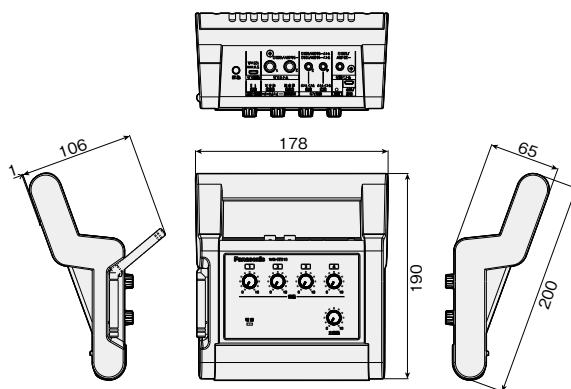

■ 定格

無線	使用周波数	1895.616 MHz～1904.256 MHz
	アンテナ	外付けホイップアンテナ
電源		乾電池(単3形アルカリ乾電池×4本)または、USB 給電
電池寿命 (+25℃連続使用 パナソニック製使用)		約24時間 (単3形アルカリ乾電池LR6XJ使用時)
表示 (インジケータ)		電源
マイク1、2入力端子		平衡入力 : 大型複式ジャック、600 Ω 入力感度 : -54 dBV
補助入力3、4端子		不平衡入力 : φ3.5 ミニ複式ジャック、600 Ω / 10k Ω 入力感度 : -54 dBV / -14 dBV 切換
ライン出力端子		不平衡出力 : φ3.5 ミニ複式ジャック(L+R モノラル) 定格出力 : -20 dBV、600 Ω
主音量ボリューム		入力1～4 ミキシング後の音量可変
音量ボリューム		入力1～4の音量可変
周波数特性		100 Hz～15 kHz
アッテネーター機能		マイク入力1音声検知で、他の入力レベルを減衰 アッテネーター量切換: 切/小/大 検出感度切換: 低/中/高
使用温度範囲		0℃～40℃
寸法		178 mm (幅) × 65 mm (高さ) × 200 mm (奥行き) (突起部含まず)
質量		約700 g (乾電池LR6XJ 4本含む)
仕上げ		パネルカバー : AV ライトグレー色塗装 ケース : ダークグレー色ABS樹脂

◎ポータブル機器などのヘッドホン出力をライン入力に接続する場合、別途ケーブルが必要になります。ただし抵抗入りケーブルが必要な場合もあります。

マイクロホン
ワイヤレス
マイクシステム

非常放送システム

業務放送システム

校内放送システム

スピーカー

RAMSA
ワイヤレス
マイクシステム

RAMSA
ミキサー
シグナル
プロセッサ

RAMSA
パワーアンプ

RAMSA
スピーカー

ご参考

※掲載商品の価格には消費税は含まれていません。

ポータブルワイヤレスアンプ
WX-PS200

本体希望小売価格
220,000円 (税抜)

<マイクホルダー付属>
<カバー付属>

※階段・段差・アスファルト・石畳等での無理なキャストの使用は破損の原因になりますのでご注意ください。



ダイバーシティ受信 J-DECT
60 W
2 電源



1.9 GHz帯デジタルポータブルワイヤレスアンプ。

- 1.9 GHz帯デジタルワイヤレスマイク対応。
- SDカード / Bluetooth対応 / 電池駆動対応。
- 60 W ハイパワー、2台連動ミキシング機能。
φ35 mmポールマウント対応で簡易PA用途にも対応。

■寸法図 (単位: mm)

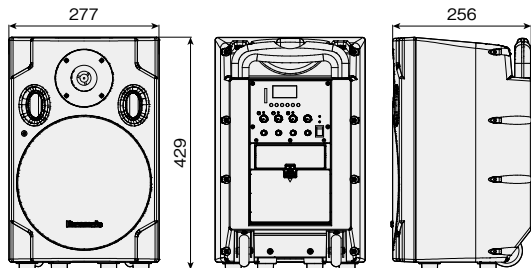

■ 定格

電源	AC100 V 50 Hz / 60 Hz、単2形乾電池 (LR14XJ)×10本
定格消費電力	22 W (電気用品安全法に基づく) ※最大出力時は110 W
アンプ部	
最大出力	60 W (AC100 V)
定格出力	60 W (AC100 V) 20 W (DC15 V)
全高調波歪み率	5%以下 (1 kHz 定格時)
周波数特性	65 Hz ~ 20 kHz
音質調整	低域 100 Hz において±10 dB 高域 10 kHz において±12 dB
マイク入力	-56 dBV ± 3 dB 600 Ω 平衡 音量調節器付
ライン入力	-10 dBV ± 3 dB 10 kΩ 不平衡 音量調節器付
信号対雑音比	70 dB以上
ライン出力	-10 dBV ± 3 dB 1 kΩ 不平衡
ワイヤレスチューナー部	
使用周波数	1895.616 MHz ~ 1904.256 MHz
アンテナ	内蔵アンテナ
受信方式	ダイバーシティ受信
フィールド選択	2段階切替
マイク受信	3チャンネル
周波数特性	100 Hz ~ 15 kHz
SDカードプレーヤー部	
メディア	SD / SDHCカード (最大32 GB)
ファイルシステム	FAT16、FAT32
再生対応ファイル形式	MP3 (MPEG-1 Audio Layer-3) サンプリング周波数 : 32 kHz / 44.1 kHz / 48 kHz ビットレート : 32 kbps / 40 kbps / 48 kbps / 56 kbps / 64 kbps / 80 kbps / 96 kbps / 112 kbps / 128 kbps / 160 kbps / 192 kbps / 224 kbps / 256 kbps / 320 kbps WMA (Windows Media Audio) サンプリング周波数 : 44.1 kHz / 48kHz ビットレート : 48 kbps / 64 kbps / 96 kbps / 128 kbps / 160 kbps / 192 kbps
Bluetooth部	
バージョン	3.0
プロファイル	A2DP (Advanced Audio Distribution Profile) AVRCP (Audio/Video Remote Control Profile)
クラス	Class2、出力2.5 mW
基本	
使用温度範囲	0 °C ~ +40 °C
仕上げ	ポリプロピレン樹脂成形 黒
寸法 / 質量	277 mm (幅) × 429 mm (高さ) × 256 mm (奥行き) / 約9 kg (乾電池含まず)
連続使用時間 (電池使用時)	パナソニック製アルカリ乾電池LR14XJ (単2型 1.5 V×10本) 約5時間 (ワイヤレスマイク1本使用、拡声時)

©Bluetooth®のワードマークおよびロゴは、Bluetooth SIG, Inc.が所有する登録商標であり、パナソニック株式会社は、これらのマークをライセンスに基づいて使用しています。その他の商標およびトレードネームは、それぞれの所有者に帰属します。
©Windows Mediaは米国Microsoft Corporationの米国およびその他の国における登録商標です。

スピーカースタンドについて詳しくは、160ページをご参照ください。



マイクロボット
ワイヤレス
マイクシステム

非常放送システム

業務放送システム

校内放送システム

スピーカー

RAMSA
ワイヤレス
マイクシステム

RAMSA
ミキサー
シグナル
プロセッサ

RAMSA
パワーアンプ

RAMSA
スピーカー

ご参考

非常放送システム

業務放送システム

校内放送システム

スピーカー

RAMSA

ワイヤレス
マイクシステム

RAMSA

ミキサー
シグナル
プロセッサ

RAMSA

パワーアンプ

RAMSA

スピーカー

ご参考

※掲載商品の価格には消費税は含まれていません。

アンテナステーション

WX-SR102A

本体希望小売価格
128,000円(税抜)



J-DECT

ダイバーシティ
受信

電波干渉に強い、自動干渉回避機能を搭載。

- ワイヤレスマイクロホン(WX-ST100[販売完了]、WX-ST300[販売完了])用のアンテナ内蔵受信機。
- 同時に2本のマイクを使用できます。
- 1.9 GHz帯DECT準拠方式採用により広いエリアで明瞭度の良い音質を実現し、干渉を受けることが少なく安定した通信ができます。
- 無線出力を切り替えることにより、使用可能エリアを5段階から選択できます。
- 壁掛けに対応し、設置が簡単です。

■寸法図(単位:mm)

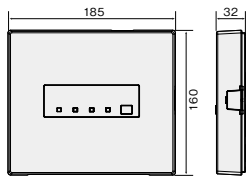

■定格

使用周波数	1895.616 MHz ~ 1902.528 MHz
電源	電圧 DC24 V コネクター RJ-45 給電元 ベースステーション (WX-SP104) または卓上型デジタルアンプ (WA-HA031、WA-HA061、WA-HA121) 消費電流 130 mA
フィールド選択	5段階切替
無線	アンテナ 内蔵アンテナ×2 受信方式 ダイバーシティ受信
マイク受信	受信数 2チャンネル
音声出力	系統数 ディップスイッチ No.1 [OFF]設定時 2系統 (マイク1、マイク2) ディップスイッチ No.1 [ON]設定時 1系統 (ミキシング) 方式 平衡出力 モノラル コネクター RJ-45 定格出力 -20 dBV 周波数特性 100 Hz ~ 8 kHz
表示 (インジケータ)	電源、マイク1、マイク2、登録
使用温度範囲	0 °C ~ +40 °C
寸法	185 mm (幅) × 160 mm (高さ) × 32 mm (奥行き)
質量	約360 g (本体のみ)
仕上げ	ABS樹脂 セイルホワイト (マンセルN9.3 近似色)
設置	壁掛け、天井

卓上型デジタルアンプについて詳しくは 75ページをご参照ください。

ベースステーション

WX-SP104

本体希望小売価格
74,000円(税抜)



1Uハーフ

1Uハーフサイズの音量調整ユニット。

- 1Uのハーフサイズで省スペース。
- ワイヤレスマイクロホン(WX-ST100[販売完了]、WX-ST300[販売完了])の音量を調整し、接続したアンテナステーション(WX-SR102A)への電源供給も可能です。
- 音声出力はチャンネル別出力、ミキシング出力、接続機器に応じて選択可能です。
- ミキシング入力に他のベースステーションのミキシング出力を接続することで、最大マイク8本までのミキシングが可能です。

■寸法図(単位:mm)

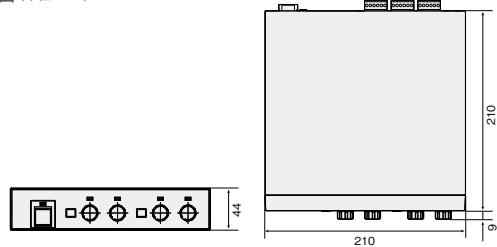

■定格

電源	AC100 V 50Hz / 60 Hz (専用 AC アダプター (付属品) 使用)
消費電力	最大 12 W
周波数特性	100 Hz ~ 10 kHz ± 1 dB
ひずみ率	1 % 以下 (100 Hz ~ 10 kHz)
S/N	70 dB 以上
アンテナステーション接続	接続数 2台 接続コネクター RJ-45 出力電源 24 V ± 10 % (ベースステーション出力端子) 常時出力 (電源スイッチに連動せず) 出力電流 最大 500 mA 音声入力 2系統 (マイク1、マイク2) (1コネクター当たり)
オーディオ回路	4回路 (前面ボリューム付)
音声入力	系統数 1系統 (ミキシング入力 (増設入力端子)) 定格入力 -20 dBV (前面ボリューム付) 平衡 入力インピーダンス 10 k Ω 以上 入力端子 ユーロブロックコネクター
音声出力	系統数 5系統 (①マイク1、①マイク2、②マイク1、②マイク2、ミキシング出力) 定格出力 -20 dBV 平衡 出力端子 ユーロブロックコネクター
表示 (インジケータ)	電源、①マイク1、①マイク2、②マイク1、②マイク2
使用温度範囲	使用温度範囲 0 °C ~ +40 °C / 10 % ~ 90 % 本体 210 mm (幅) × 44 mm (高さ) × 210 mm (奥行き)
寸法	ACアダプター 66 mm (幅) × 32 mm (高さ) × 142 mm (奥行き) (ACアダプターケーブル、電源コードを除く)
質量	本体 約 1.0 kg ACアダプター 約 0.3 kg (電源コードは除く)
仕上げ	AV ライトグレー 色塗装

ラックマウント金具について詳しくは 156ページをご参照ください。

関連機器

充電器
(WX-SB100、WX-ST100[販売完了]、
WX-ST300[販売完了]用)

WX-SZ100

本体希望小売価格
48,000円(税抜)



■寸法図(単位:mm)

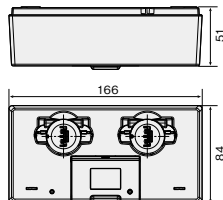

- マイク2本を同時充電できます。
- 充電体単体でも充電可能です。

■定格

ACアダプター	定格入力 定格出力	AC100 V ~ 240 V 50 Hz / 60 Hz DC12 V、2 A
消費電力		最大 12 W
充電口数	マイク 充電電池	2本 1個
充電時間	マイク 充電電池	約4時間 (周囲温度+25 °C時) 約4時間 (周囲温度+25 °C時)
表示 (インジケータ)		電源、充電
使用周囲温度/使用湿度範囲		+5 °C ~ +35 °C / 10 % ~ 90 %
寸法	本体 ACアダプター	166 mm (幅) × 51 mm (高さ) × 84 mm (奥行き) 60 mm (幅) × 28 mm (高さ) × 124 mm (奥行き) (DCコード、電源コードを除く)
質量	本体 ACアダプター	約 350 g 約 240 g (電源コードは除く)
仕上げ		ABS樹脂 黒色 (マンセルN1 近似色)
設置		据置き

充電体パック
(WX-ST100[販売完了]、WX-ST300[販売完了]用)

WX-SB100

本体希望小売価格
5,300円(税抜)



■定格

定格電圧/容量	3.7 V DC / 700 mAh	
電池型式	充電式リチウムイオン電池	
動作周囲温度	充電時	+5 °C ~ +35 °C
	動作時	+5 °C ~ +35 °C
	保存時	-20 °C ~ +40 °C (3ヶ月以内)
湿度		10 % ~ 95 %
寸法		31.4 mm (幅) × 5.9 mm (高さ) × 39.5 mm (奥行き)
質量		約 19 g

■ システム構成例

LAN ケーブル [ストレートケーブル]

※ CAT5 (カテゴリー 5) 以上の LAN ケーブル (Ethernet ケーブル) (別売) : 配線距離は最長約 60 m。本システムでは、LAN ケーブル 1 本で音声信号 (2 チャンネル) + DC 電源供給をおこないます。クロスケーブルは接続しないでください。故障の原因になります。

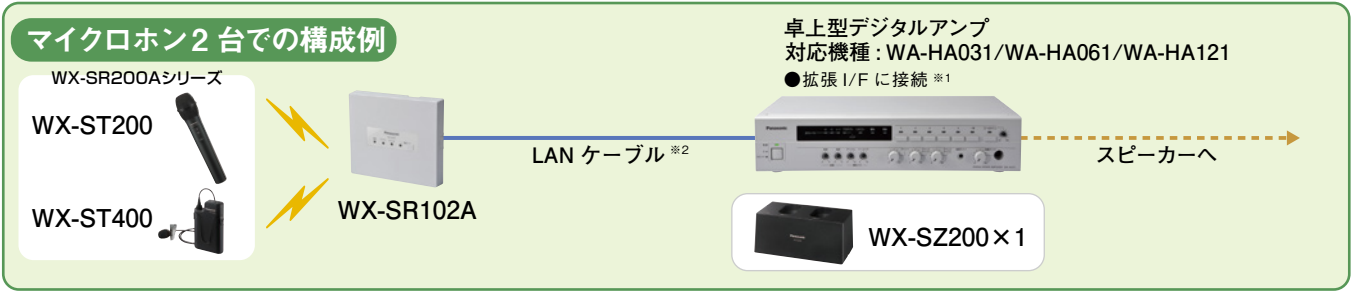

※ 1 ワイヤレスマイクロホン(WX-ST200/WX-ST400)のペアリング登録を行うとき、ワイヤレスマイクロホンとアンテナステーション(WX-SR102A)またはベースステーション(WX-SP104)のボタンを押す必要があります。アンテナステーションのボタンを押せない高所に設置する場合には、必ずベースステーションと組み合わせてご使用ください。
 ※ 2 卓上型デジタルアンプと接続する場合は、アンテナステーション (WX-SR102A) からの音声はチャンネル 1 とチャンネル 2 の音声のみがミキシングされて出力されます。

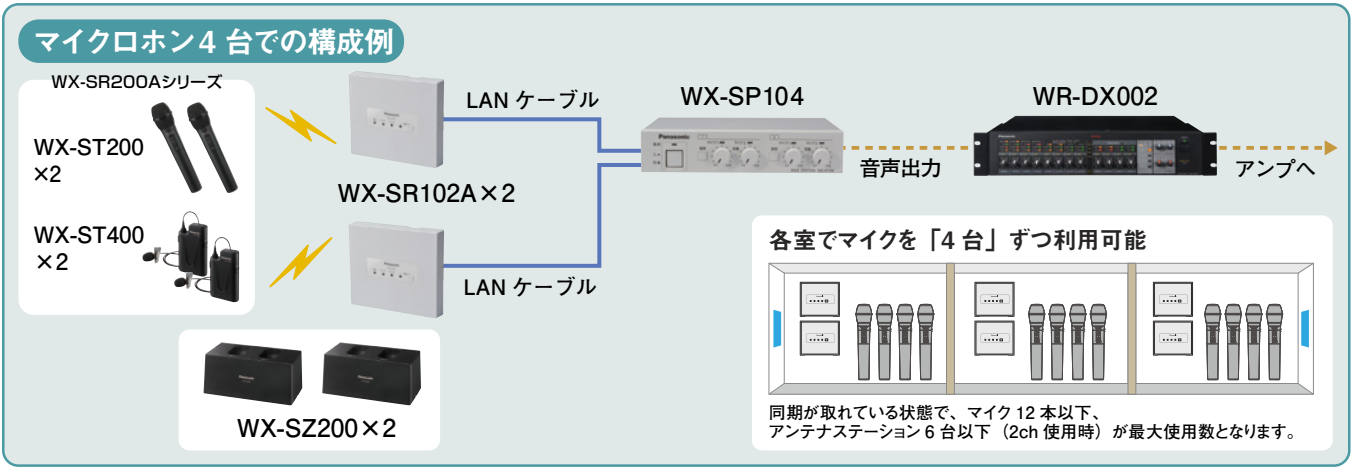

※ 複数の部屋で使用する場合は、同期設定が必要です。窓・扉の位置や建物の構造などに伴う電波到達の影響により、各室の利用可能台数は変わります。金属の壁で囲まれた部屋では、壁面の強い反射によりデータの一部分が欠落する現象 (マルチパスフェージング) が発生するので、ご使用できません。設置される環境で音切れ等が発生する恐れがあります。

WX-SR102Aの機能

- 使用場所の広さにあわせて、カバーエリアを 10 m / 20 m / 25 m / 30 m / 40 m (5段階) に切替可能で、隣接した場所で使う機器との干渉を抑制。
- ノイズゲート (ON / OFF 切替) 搭載
- 音量調整確認音搭載 (WX-ST300 [販売完了] 使用時 ON / OFF 切替)

ノイズゲート

静かな部屋で使う場合などで、話者が話していないときのスピーカーからの「サー」というノイズが気になる場合に、ノイズを低減することができます。

通信可能エリア

- 大きな部屋で使用する場合
 - 部屋中央の天井などに設置
 - 部屋中央から半径 10 ~ 40 m で使用可能
- 小さい部屋で使用する場合
 - 部屋前方の壁面などに設置
 - 部屋前方から 10 ~ 40 m で使用可能

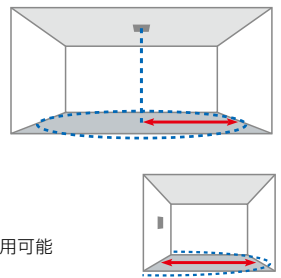

■ ワイヤレスマイク方式 比較表

赤外線ワイヤレス → 1.9 GHz帯 デジタル リニューアルをおススメ!

	1.9 GHz帯 デジタル	赤外線ワイヤレス	300 MHz帯 アナログ	800 MHz帯 アナログ
1つの部屋でのマイク同時最大使用数 ^{※3}	8本 ^{※5}	4本	4本	15本
受信範囲 (実用半径) ^{※4}	約 10 ~ 40 m	約 8 m	約 20 m	約 30 m
混信しにくい	○	○	—	—
盗聴されにくい	○	○	—	—
外光の影響を受けない	○	—	○	○
チャンネルプラン (新規 / 拡張時)	不要	不要	必要	必要
設置・接続	<ul style="list-style-type: none"> ● アンテナ内蔵 ● 簡単配線 	<ul style="list-style-type: none"> ● 受光機は外光の影響を避けて部屋の四隅に設置。 ● 受光機の配線長さを合わせる。 	<ul style="list-style-type: none"> ● ホイップアンテナ 	<ul style="list-style-type: none"> ● aβ2 本以上の偶数アンテナ構成。

● [1.9 GHz帯 デジタル] は無線周波数が違うため、300/800 MHz 帯で全無線チャンネルを使用中でも増設可能です。
 ※3 複数のアンテナステーションを使用し、混信などの影響がない場合。 ※4 建物の構造や混信などの影響がない場合。 ※5 同期設定を行い、携帯電話基地局などの妨害となる電波がない場合。

非常放送システム

業務放送システム

校内放送システム

スピーカー

RAMSA
ワイヤレス
マイクシステム

RAMSA
プロセッサ
ミキサー / シグナル

RAMSA
パワーアンプ

RAMSA
スピーカー

ご参考

800 MHz帯ワイヤレスシステム ラインアップ早見表

(詳細については各商品ページをご覧ください。)

※ 掲載商品の価格には消費税は含まれていません。

注) 他社製ワイヤレス機器との互換はありません。

マイクロホン

● スピーチ用には

ワイヤレスマイクロホン
WX-4100B
本体希望小売価格
46,000円(税抜)

21ページ



● 多彩な装着に

ペンシル形
ワイヤレスマイクロホン
WX-4800
本体希望小売価格
62,000円(税抜)

23ページ



● ハンズフリーに

タイピン形
ワイヤレスマイクロホン
WX-4300B
本体希望小売価格
52,000円(税抜)

21ページ



ヘッドセット形
ワイヤレスマイクロホン
WX-4360B
本体希望小売価格
75,000円(税抜)

21ページ



インストラクター用
ワイヤレスマイクロホン
WX-4370B
本体希望小売価格
94,500円(税抜)

22ページ



ポータブルワイヤレス送信機

● 4入力をまとめて送信 ※

※入力例：有線マイク×2
CDプレーヤー×2

ポータブル
ワイヤレス送信機
WX-4700
本体希望小売価格
74,000円(税抜)

23ページ



● プレストークの使用に

プレストーク型
ワイヤレスマイクロホン
WX-4400C
本体希望小売価格
72,000円(税抜)
<充電専用>

22ページ



充電器については 22ページをご参照ください。

アンテナ

● 壁取付けや屋外に

壁取付用
ワイヤレスアンテナ
(防雨仕様)
WX-4950A
本体希望小売価格
24,000円(税抜)

25ページ



● 仮設用途に

可搬型
ワイヤレスアンテナ
WX-4965
本体希望小売価格
24,000円(税抜)

25ページ



● 天井に

天井取付用
ワイヤレスアンテナ
WX-4970
本体希望小売価格
27,000円(税抜)

25ページ



ワイヤレスパワードスピーカー

● 会議室で、プレゼンテーションで

● 学校の授業や商店の大売出し、イベントで

ワイヤレスパワードスピーカー
WS-X66A
本体希望小売価格
63,000円(税抜)

28ページ



ワイヤレスパワードスピーカー
WS-X77
本体希望小売価格
125,000円(税抜)

28ページ



※ワイヤレスマイク(別売)を1本使用できます。

※ワイヤレスマイク(別売)を最大2本使用できます。

混合分配器

● アンテナの増設に

800 MHz帯ワイヤレス混合分配器
WX-4910
本体希望小売価格 85,000円(税抜)

25ページ



増設用チューナー

● ワイヤレスマイクの増設に

ワイヤレス
チューナーユニット
WX-UD500
本体希望小売価格
64,000円(税抜)

24ページ



受信機

● マイク最大2本

800 MHz帯ワイヤレス受信機(2波用)

WX-UR502
本体希望小売価格 128,000円(税抜)
<チューナーユニット1波内蔵・1波増設可能>
※増設用チューナーユニット別売

24ページ



● マイク最大4本

800 MHz帯ワイヤレス受信機(4波用)

WX-UR504
本体希望小売価格 213,000円(税抜)
<チューナーユニット2波内蔵・2波増設可能>
※増設用チューナーユニット別売

24ページ



→ アンプへ

アンプ

● 行事・イベントの司会進行に

卓上型デジタルアンプ

WA-HA031 (30 W)
本体希望小売価格
75,000円(税抜)

WA-HA061 (60 W)
本体希望小売価格
90,000円(税抜)

WA-HA121 (120 W)
本体希望小売価格
120,000円(税抜)

75ページ



800 MHz帯送信周波数一覧表 (単位: MHz)

チャンネル グループ	1	2	3	4	5	6
1	806.125	806.375	807.125	807.750	809.000	809.500
2	806.250	806.500	807.000	807.875	808.500	808.875
3	806.625	806.875	807.375	808.250	808.625	809.250
4	806.750	807.500	808.000	809.125	809.375	809.750
5	807.625	808.125	808.375	808.750	809.625	
6	807.250					

■ 同一エリアで使用できるのは、1グループのみ(最大で6チャンネル)です。

● 隣または近接エリアで使用する場合、周波数は0.250 MHzの間隔を開けてください。

● ひとつのグループに統一して使います。

● グループ1～4の中からひとつ選んでシステムを組むことにより、最大6波まで使用できます。

● グループ5は5波、グループ6は1波使えます。

● グループ7は、グループ1～6の中から選定された周波数で構成されていて、次の条件下で使用できます。

① マイクとマイクの間を近接させない(50 cm以上)。② アンテナとマイクの距離を5 m以上離す。

● グループ7の詳細についてはお問い合わせください。

◎ この紙面掲載商品の価格には、消費税、配送・設置調整費、工事費、使用済み商品の引き取り費等は含まれておりません。

限 在庫限定品：生産中止品のため、在庫に限りがあります。在庫切れの場合は、恐れ入りますがご了承ください。

※掲載商品の価格には消費税は含まれていません。

マイクロボ
ン
ワイヤレス
マイクシステム

非常放送システム

業務放送システム

校内放送システム

スピーカー

RAMSA
ワイヤレス
マイクシステム

RAMSA
ミニサ
シグナル
プロセッ
サー

RAMSA
パワーア
ンプ

RAMSA
スピーカ
ー

ご参考

800 MHz帯ワイヤレスマイクホン

WX-4100B

本体希望小売価格
46,000円(税抜)
<単3乾電池1本付属>
<充電電池パック別売>



800 MHz
2電源
抗菌

会議や講演などで、明瞭な音声を実現。

- 明瞭度の高いエレクトレットコンデンサーマイクユニット採用。
- 別売のWX-4451により充電式ワイヤレスマイクとしても使用可能。

■寸法図(単位:mm)



■定格

送信周波数	806.125 MHz ~ 809.750 MHz (0.125 MHz間隔30波)
トーン信号/電波形式	32.768 kHz / F3E, F9W
発振方式/変調方式	水晶制御 PLL シンセサイザー方式/リアクタンス変調方式
空中線電力	2 mW
到達距離	ダイバーシティ受信機 WX-UR502 システムにて約60 m (屋外) (受信機のフィールド選択スイッチは「標準」、アンテナ感度スイッチは「0 dB」です。)
使用マイク	単一指向性エレクトレットコンデンサーマイクホン
周波数特性	100 Hz ~ 10 kHz (1 kHz基準 50 μs エンファシス)
最大入力音圧	126 dB SPL
使用電池	単3形マンガン乾電池 R6P × 1個 1.5 V または専用充電電池パック WX-4451 (別売品)
消費電流	約60 mA (1.5 Vにて)
乾電池寿命	約10時間 (パナソニック製単3形マンガン乾電池 R6P 使用時) 約25時間 (パナソニック製単3形アルカリ乾電池 LR6 使用時)
寸法・質量	φ52.5 mm (最大径) × 213 mm (長さ) / 約175 g (乾電池 R6P 含む)
仕上げ	ストーンシルバー調樹脂仕上げ (マンセルN4.5近似色)

800 MHz帯タイピン形
ワイヤレスマイクホン

WX-4300B

本体希望小売価格
52,000円(税抜)
<単3乾電池1本付属>
<充電電池パック別売>



800 MHz
2電源
抗菌

ハンズフリータイプの講師・デモ用マイク。

- 送信部は、てのひらサイズ。重さ120 g。
- 別売のWX-4451により充電式ワイヤレスマイクとしても使用可能。
- 別売 WX-M210との組み合わせによりヘッドセット形としても使用可能。



ネックホルダー標準装備

■寸法図(単位:mm)

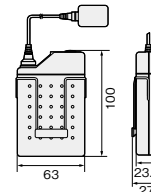

■定格

送信周波数	806.125 MHz ~ 809.750 MHz (0.125 MHz間隔30波)
トーン信号/電波形式	32.768 kHz / F3E, F9W
発振方式/変調方式	水晶制御 PLL シンセサイザー方式/リアクタンス変調方式
空中線電力	2 mW
到達距離	ダイバーシティ受信機 WX-UR502 システムにて約60 m (屋外) (受信機のフィールド選択スイッチは「標準」、アンテナ感度スイッチは「0 dB」です。)
使用マイク	単一指向性エレクトレットコンデンサーマイクホン
周波数特性	100 Hz ~ 10 kHz (1 kHz基準 50 μs エンファシス)
最大入力音圧	116 dB SPL (SENS1)
使用電池	単3形マンガン乾電池 R6P × 1個 1.5 V または専用充電電池パック WX-4451 (別売品)
消費電流	約60 mA (1.5 Vにて)
乾電池寿命	約10時間 (パナソニック製単3形マンガン乾電池 R6P 使用時) 約25時間 (パナソニック製単3形アルカリ乾電池 LR6 使用時)
寸法	本体: 63 mm (幅) × 100 mm (長さ) × 23.5 mm (奥行き) マイク部: φ14 mm (最大径) × 25.5 mm (長さ) マイク・本体間ケーブル長さ: 約800 mm
質量	本体: 約100 g (乾電池 R6P 含む)、マイク部: 約15 g
仕上げ	ダークブルーメタリック調樹脂仕上げ (マンセル2.5PB2/2近似色)

800 MHz帯ヘッドセット形
ワイヤレスマイクホン

WX-4360B

本体希望小売価格
75,000円(税抜)
<単3乾電池1本付属>
<充電電池パック別売>



800 MHz
2電源
抗菌

展示会やデモンストレーションに最適なヘッドセット型。

- マイク位置を細かく調整可能。
- しっかりホールドする大きめのヘッドパッド。
- 別売のWX-4451により充電式ワイヤレスマイクとしても使用可能。

■寸法図(単位:mm)

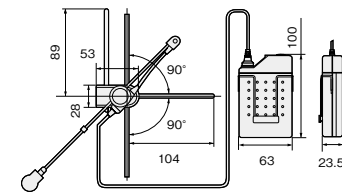

■定格

送信周波数	806.125 MHz ~ 809.750 MHz (0.125 MHz間隔30波)
トーン信号/電波形式	32.768 kHz / F3E, F9W
発振方式/変調方式	水晶制御 PLL シンセサイザー方式/リアクタンス変調方式
空中線電力	2 mW
到達距離	ダイバーシティ受信機 WX-UR502 システムにて約60 m (屋外) (受信機のフィールド選択スイッチは「標準」、アンテナ感度スイッチは「0 dB」です。)
使用マイク	単一指向性エレクトレットコンデンサーマイクホン
周波数特性	100 Hz ~ 10 kHz (1 kHz基準 50 μs エンファシス)
最大入力音圧	116 dB SPL (SENS1)
使用電池	単3形マンガン乾電池 R6P × 1個 1.5 V または専用充電電池パック WX-4451 (別売品)
消費電流	約60 mA (1.5 Vにて)
乾電池寿命	約10時間 (パナソニック製単3形マンガン乾電池 R6P 使用時) 約25時間 (パナソニック製単3形アルカリ乾電池 LR6 使用時) 約8時間 (WX-4451 使用時)
寸法	本体: 63 mm (幅) × 100 mm (長さ) × 23.5 mm (厚さ) マイク部: φ10 mm (最大径) 中継ケーブル: 1 050 mm
質量	本体: 約100 g (乾電池 R6P 含む) マイク部: 約90 g (ヘッドセット含む)
仕上げ	ダークブルーメタリック調樹脂仕上げ (マンセル2.5PB2/2近似色)

※掲載商品の価格には消費税は含まれていません。

800 MHz帯インストラクター用
ワイヤレスマイクロホン
WX-4370B

本体希望小売価格
94,500円(税抜)
<単3乾電池1本付属>
<充電電池パック別売>



800 MHz
2電源
抗菌

激しい動きをするスポーツインストラクターに。

- 本体をベルトにしっかり固定できる面ファスナー付バンド。着脱も簡単。
- 面ファスナー付バンド、ヘッドパッド、ウインドスクリーンを4人分付属。
- 防滴ケース採用。● 汗に強い専用ケース付。
- 別売のWX-4451により充電式ワイヤレスマイクとしても使用可能。

■ 寸法図 (単位: mm)

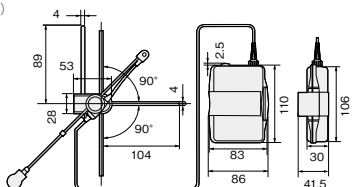

■ 定格

送信周波数	806.125 MHz ~ 809.750 MHz (0.125 MHz間隔 30波)
トーン信号/電波形式	32.768 kHz / F3E、F9W
発振方式/変調方式	水晶制御 PLL シンセサイザー方式/リアクタンス変調方式
空中線電力	2 mW
到達距離	ダイバーシティ受信機 WX-UR502 システムにて約 60 m (屋外) (受信機のフィールド選択スイッチは「標準」、アンテナ感度スイッチは「0 dB」です。)
使用マイク	単一指向性エレクトレットコンデンサマイクロホン
周波数特性	100 Hz ~ 10 kHz (1 kHz 基準 50 μs エンファシス)
最大入力音圧	116 dB SPL (SENS1)
使用電池	単3形マンガン乾電池 R6P × 1個 1.5 V または 専用充電電池パック WX-4451 (別売品)
消費電流	約 60 mA (1.5 V にて)
乾電池寿命	約 10 時間 (パナソニック製単3形マンガン乾電池 R6P 使用時) 約 25 時間 (パナソニック製単3形アルカリ乾電池 LR6 使用時) 約 8 時間 (WX-4451 使用時)
寸法	本体: 63 mm (幅) × 100 mm (長さ) × 23.5 mm (奥行き) マイク部: φ 10 mm (最大径) 中継ケーブル: 1 050 mm 防滴ケース: 83 mm (幅) × 110 mm (長さ) × 30 mm (奥行き)
質量	本体: 約 100 g (約 105 g) (乾電池 R6P 含む) マイク部: 約 90 g (ヘッドセット含む) 防滴ケース: 約 70 g (バンド含まず)
仕上げ	ダークブルーメタリック調樹脂仕上げ (マンセル 2.5PB2/2 近似色) 防滴ケース部: 濃紺色 (光沢) (マンセル 5PB2/4 近似色)

800 MHz帯プレストーク型
ワイヤレスマイクロホン
WX-4400C

本体希望小売価格
72,000円(税抜)



800 MHz
充電専用
抗菌

プレストーク型で便利。耐久性が気になるパーラーなどに。

- ダイボールアンテナ内蔵。
- スイッチを押している間だけ作動するプレストークスイッチ。
- 抗菌剤入り高衝撃性エンジニアプラスチック採用。
ネット内部には音響用抗菌ウレタンによりカビ・菌類を低減。
- 本体の両端にクッション効果の高いエラストマ樹脂採用。

◎ 使用には、専用充電器 WX-4450 が必要です。

■ 寸法図 (単位: mm)

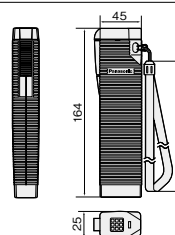

■ 定格

送信周波数	806.125 MHz ~ 809.750 MHz (0.125 MHz間隔 30波)
トーン信号/電波形式	32.768 kHz / F3E、F9W
発振方式/変調方式	水晶制御 PLL シンセサイザー方式/リアクタンス変調方式
空中線電力	2 mW
到達距離	ダイバーシティ受信機 WX-UR502 システムにて約 60 m (屋外) (受信機のフィールド選択スイッチは「標準」、アンテナ感度スイッチは「0 dB」)
使用マイク	無指向性エレクトレットコンデンサマイクロホン
周波数特性	100 Hz ~ 10 kHz (1 kHz 基準 50 μs エンファシス)
最大入力音圧	126 dB SPL
使用電池	ニッケル水素蓄電池
消費電流	約 75 mA (1.2 V にて)
電池寿命	約 20 時間 (20% 使用率時 (1分使用、4分休止の繰り返し使用時) / 5時間充電時)
寸法/質量	45 mm (幅) × 164 mm (長さ) × 25 mm (厚さ) / 約 120 g (電池含む)
仕上げ	ダークブルーメタリック調樹脂仕上げ (マンセル 2.5PB2/2 近似色)

関連機器

ワイヤレス充電器
(無接点タイプ)
WX-4450
本体希望小売価格
43,000円(税抜)



- 充電電池パック WX-4451 を入れた WX-4100B / 4212C [販売完了] / 4300B / 4360B / 4370B および WX-4400C を充電するための充電器。
- 1度 にマイク2本をセットして5時間で充電を完了。

■ 寸法図 (単位: mm)

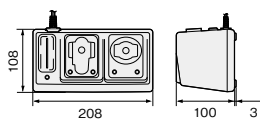

■ 定格

電源	AC100 V 4 W 50/60 Hz
寸法/質量	208 mm (幅) × 100 mm (高さ) × 108 mm (奥行き) (突起物含まず) / 約 700 g
仕上げ	黒色 ABS樹脂 (マンセル N1 近似色)

充電電池パック
WX-4451
本体希望小売価格
5,300円(税抜)



- 接点のない非接触充電方式を採用 (5時間充電で、約8時間の使用が目安です。)
- ◎ 充放電回数500回を目安に買い換えが必要です。

■ 定格

定格電圧	DC1.2 V
定格容量	600 mAh/0.20 mA
電池	ニッケル・カドミウム蓄電池
使用温度範囲	充電: +10℃ ~ +35℃ 放電: 0℃ ~ +40℃ 保存: -20℃ ~ +35℃ (6ヶ月以内)
湿度	45% ~ 85%
寸法/質量	18.4 mm (径) × 61.5 mm (長さ) / 約 25 g
仕上げ	黒色 ABS樹脂 (マンセル N1 近似色)

■ 対応機種

WX-4100B	WX-4212C [販売完了]	WX-4300B	WX-4360B	WX-4370B
----------	-----------------	----------	----------	----------

■ 対応機種 旧製品

WX-4100	WX-4200	WX-4300	WX-4360	WX-4370
WX-4100A	WX-4212	WX-4300A	WX-4360A	WX-4370A
WX-4101	WX-4212B	—	—	—

充電電池アダプターについて詳しくは 157ページをご参照ください。

ヘッドセット形マイクロホン (送信専用)

WX-M210

本体希望小売価格
27,000円(税抜)



■ 寸法図 (単位: mm)

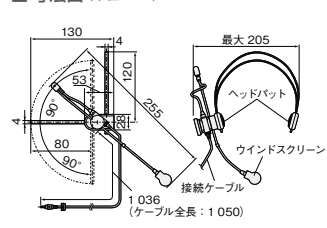

ヘッドセットタイプで使用する場合に。

- ワイヤレス送信機用ヘッドセットマイクロホン。

■ 定格

電源	DC1.5 ~ 5.0 V ワイヤレスマイクロホン (別売品) より供給
消費電流	500 μA 以下
マイクロホンユニット	単一指向性 エレクトレットコンデンサマイクロホン
周波数特性	100 Hz ~ 10 kHz (1 kHz 基準)
寸法	最大 205 mm (幅) × 255 mm (長さ) × 最大 130 mm (厚さ) ケーブル長: 約 1 050 mm
仕上げ	固定・可動バンド部: ステンレス黒クロームメッキ パッド部: ABS樹脂 黒色 (マンセル N1 近似色)
質量	約 90 g

■ 対応送信機

品番	対応	システム
WX-ST400	○	1.9 GHz帯デジタルワイヤレスマイクシステム
WX-4300B	○	800 MHz帯ワイヤレスマイクシステム
WX-4370B	×	800 MHz帯ワイヤレスマイクシステム
WX-1800 [販売完了]	○	300 MHz帯ワイヤレスマイクシステム
WX-1600 [販売完了]	×	300 MHz帯ワイヤレスマイクシステム
WX-T8400 [販売完了]	○	800 MHz帯ワイヤレスコミュニケーションシステム
WX-T3400 [販売完了]	○	300 MHz帯ワイヤレスコミュニケーションシステム

※掲載商品の価格には消費税は含まれていません。

800 MHz帯
卓上型ワイヤレスマイクロホン
WX-4600

本体希望小売価格
64,000円 (税抜)
<単3乾電池1本付属>



800 MHz

講演会や座談会、演奏会にも適した卓上ワイヤレスマイク。

- 支柱のベース部とネック部が曲がり、マイクヘッドを口もとに向けられます。
- 押してすぐ話せる、使い勝手のいいトークスイッチ。
- デスクスペースを有効に使えるコンパクトな台座。
- ワイヤレス受信機WX-UR502/UR504と組み合わせて使用することにより、電池残量を3段階で表示可能。

■寸法図 (単位: mm)

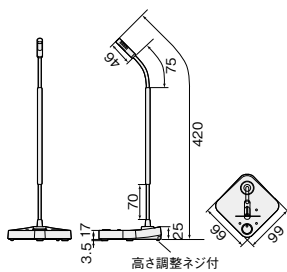

■ 定格

送信周波数	806.125 MHz ~ 809.750 MHz (0.125 MHz間隔30波)
トーン信号/電波形式	32.768 kHz / F3E, F9W
発振方式/変調方式	水晶制御 PLL シンセサイザー方式/リアクタンス変調方式
空中線電力	2 mW
到達距離	ダイバーシティ受信機 WX-UR502 システムにて約45 m (屋外) (受信機のフィールド選択スイッチは「標準」、アンテナ感度スイッチは「0 dB」です。)
使用マイク	単一指向性エレクトレットコンデンサマイクロホン
周波数特性	200 Hz ~ 10 kHz (1 kHz基準 50 μs エンファシス)
最大入力音圧	120 dB SPL
使用電池	単3形マンガン乾電池 R6P × 1個使用
消費電力	約60 mA (1.5 Vにて)
乾電池寿命	約10時間 (パナソニック製単3形マンガン乾電池 R6P 使用時) 約25時間 (パナソニック製単3形アルカリ乾電池 LR6 使用時)
寸法	99 mm (幅) × 25 mm (高さ) × 99 mm (奥行き) マイク部長さ: 395 mm
質量	約310 g (乾電池 R6P 含む)
仕上げ	ニッケル製地色艶消塗装

800 MHz帯
ペンシル形ワイヤレスマイクロホン
WX-4800

本体希望小売価格
62,000円 (税抜)
<単4乾電池1本付属>
<風防付属>



800 MHz

プレゼン、授業、会議などさまざまなシーンで活用可能。

- 質量約45 g 長さ155 mmの軽量スリム設計。
- 「ポケットに入れて」、「手持ちで」、「ストラップに下げて」と、場面に応じて多様な使い方が可能 (ストラップは付属ではありません)。
- ケーブルレスだからマイクの受渡しがスムーズ。
- 電源スイッチ兼用の、マイク感度切り換えスイッチ付き。
- ワイヤレス受信機WX-UR502/UR504と組み合わせて使用することにより、電池残量を3段階で表示可能。

■寸法図 (単位: mm)



■ 定格

送信周波数	806.125 MHz ~ 809.750 MHz (0.125 MHz間隔30波)
トーン信号/電波形式	32.768 kHz / F3E, F9W
発振方式/変調方式	水晶制御 PLL シンセサイザー方式/リアクタンス変調方式
空中線電力	2 mW
到達距離	ダイバーシティ受信機 WX-UR502 システムにて見通し約60 m (屋外) (受信機のフィールド選択スイッチは「標準」、アンテナ感度スイッチは「0 dB」です。)
使用マイク	単一指向性エレクトレットコンデンサマイクロホン
周波数特性	100 Hz ~ 10 kHz (1 kHz基準 50 μs エンファシス)
最大入力音圧	126 dB SPL (小) / 116 dB SPL (大)
使用電池	単4形アルカリ乾電池 LR03 × 1個 1.5 V、単4形マンガン乾電池 R03 × 1個 1.5 V、単4形充電池 HHR-4M シリーズ × 1個 1.2 V
消費電力	約60 mA (1.5 Vにて)
乾電池寿命	約10時間 (パナソニック製単4形アルカリ乾電池 LR03 使用時) 約3時間 (パナソニック製単4形マンガン乾電池 R03 使用時) 約7時間 (パナソニック製単4形ニッケル水素電池 HHR-4M シリーズ 使用時)
寸法/質量	φ14.8 mm (最大径) × 155 mm (長さ) / 約45 g (乾電池 LR03G 含む)
仕上げ	本体: シルバー色アルマイト仕上げ (マンセルN7 近似色) クリップ部周辺: ダークブルー色塗装 (マンセル5PB2/2 近似色)

800 MHz帯
ポータブルワイヤレス送信機
WX-4700

本体希望小売価格
74,000円 (税抜)
<ACアダプター付属>



800 MHz

2電源

マイクなど最大4入力をまとめてワイヤレス伝送。

- 有線マイク2本に加え、ラジカセやCDプレーヤーなど2入力、計4入力を接続可能。これらのソースを800 MHz帯 ワイヤレス受信機 (パナソニック製 WX-UR502/UR504) へ伝送。
- 既存のワイヤレス設備を活用して拡声が可能。受信アンテナから見通しで約100 m離れた場所で使用できます。
- ヘッドホンまたはイヤホンで、スピーカーから実際に流れている音を確認しながら最適音量に調節可能。
- マイク入力1に音声が入力されたことを検知して、他の入力の音量を自動的に下げる「自動ミュート機能」を内蔵。
- 本体の電池残量が、ワイヤレス受信機のLEDランプで確認可能。

■寸法図 (単位: mm)

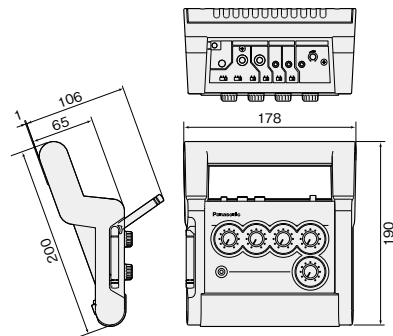

■ 定格

送信周波数	806.125 MHz ~ 809.750 MHz (0.125 MHz間隔30波)
トーン信号/電波形式	32.768 kHz / F3E, F9W
発振方式/変調方式	水晶制御 PLL シンセサイザー方式/リアクタンス変調方式
空中線電力	2 mW
到達距離	ダイバーシティ受信機 WX-UR502 システムにて見通し約100 m (屋外) ※1
マイク入力1	平衡入力: 大型複式ジャック、600 Ω、入力感度 -60 dBV / -20 dBV 切換、自動ミュート
マイク入力2	平衡入力: 大型複式ジャック、600 Ω、入力感度 -60 dBV / -20 dBV 切換
補助入力3.4	不平衡入力: φ3.5 ミニ複式ジャック 600 Ω、入力感度 -60 dBV / -20 dBV 切換
ヘッドホン出力	不平衡出力: φ3.5 ミニ複式ジャック (L+R モノラル) -20 dBV、32 Ω、出力調節つまみ (後面) 付き
主音量ボリューム	入力1 ~ 4 ミキシング後の音量可変
周波数特性	100 Hz ~ 10 kHz (1 kHz基準 50 μs エンファシス)
最大入力音圧	110 dB SPL
電源	ACアダプター (付属品) または単3形乾電池 (別売品) × 4個
消費電力	約90 mA (ACアダプター使用時)、約80 mA (乾電池使用時)
乾電池寿命	約15時間 (パナソニック製単3形アルカリ乾電池 LR6 使用時) 約7時間 (パナソニック製単3形マンガン乾電池 R6P 使用時)
寸法	178 mm (幅) × 65 mm (高さ) × 200 mm (奥行き)
質量	約590 g (本体のみ) 約760 g (付属ACアダプター含む)
仕上げ	パネルカラー: スカイブルーメタリック色塗装、ケース: ダークグレー色ABS樹脂

※1: 受信機のフィールド選択スイッチは「標準」、アンテナ感度スイッチ「0 dB」です。

- ◎同時30波は使用できません。
- ◎ポータブルCDプレーヤー、ポータブルカセットプレーヤーなどはマイクの補助的音源として (BGM用など) 使用できますが、単独では使用しないでください。
- ◎ポータブル機器などのヘッドホン出力をライン入力に接続する場合、別途ケーブルが必要になります。ただし抵抗入りケーブルが必要な場合もあります。

ステレオミニプラグコード



マイクロホン
ワイヤレス
マイクシステム

非常放送システム

業務放送システム

校内放送システム

スピーカー

RAMSA
ワイヤレス
マイクシステム

RAMSA
ミニキター
シグナル
プロセッサ

RAMSA
パワーアンプ

RAMSA
スピーカー

ご参考

※掲載商品の価格には消費税は含まれていません。

800 MHz帯ワイヤレス受信機
WX-UR502

本体希望小売価格
128,000円 (税抜)
< WX-UD500 1台 標準装備 >
※2波でご使用の場合は
WX-UD500の増設が必要です。
< ラックマウント金具付属 >

ダイバーシティ
受信

800 MHz

2波用

1U

800 MHz帯ワイヤレス受信機
WX-UR504

本体希望小売価格
213,000円 (税抜)
< WX-UD500 2台 標準装備 >
※3波または4波でご使用の場合は
WX-UD500の増設が必要です。
< ラックマウント金具付属 >

ダイバーシティ
受信

800 MHz

4波用

1U



注) 他社製ワイヤレス機器との互換はありません。

受信時や待機時に発生する混信を低減。明瞭で使いやすいワイヤレスマイクシステム。

- 使用しているマイクの電波の強さに応じて、受信感度を抑制。近隣で使用されているワイヤレスマイクの電波を受信しにくくし混信を回避することが可能。
- ワイヤレス受信機が待機中に受ける微弱な電波や混信ノイズ(雑音)をカット。他のワイヤレスマイクからの電波や混信ノイズ音を拡声しないようにすることが可能。
- 旧製品(WX-4000シリーズ[販売完了])との互換性も確保。
- ワイヤレス受信機 WX-UR502/WX-UR504とワイヤレス受信機 WX-4020B/WX-4040B[販売完了]はシステム内で混在させて使用することができます。
- 既存のワイヤレス受信機 WX-4020B/WX-4040B[販売完了]をWX-UR502/WX-UR504へ置き換える場合、ワイヤレスアンテナ、ワイヤレスマイクロホン、同軸ケーブルは既設のものが使用できます。また、アンテナ入力、ローカル入出力の仕様は50Ωですが、5D-2Vと同様、75Ω仕様の5C-2Vケーブルも使用可能です。

■ 寸法図 (単位: mm)

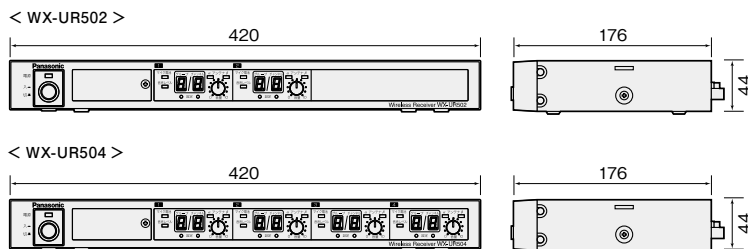

■ WX-UR502 / WX-UR504 定格

品番	WX-UR502	WX-UR504
電源	AC 100V 50 Hz / 60 Hz	
消費電力	8 W (電源 [切] 時 0.5 W)	10 W (電源 [切] 時 0.5 W)
アンテナ入力	50 Ω 2系統 2回路 BNCコネクタ、ローカル出力 WX-4950A / WX-4965 / WX-4970用ファンタム電源出力 DC12V 80 mA 最大	
ローカル入出力	50 Ω BNCコネクタ 45 MHz	
受信周波数	30波中1波 WX-UD500を1台増設で2波受信可能	30波中2波 WX-UD500を2台増設で4波受信可能
受信方式※1	ダブルスーパーヘテロダイナ	
受信感度※1	45 dB以上 (20 dB μV入力、5 kHz FMにて)	
スケルチ感度※1	12 dB μV以下	
トーンスケルチ周波数	32.768 kHz	
S/N	チャンネル出力: 60 dB以上 (50 dB μV入力、5 kHz FMにて) ミキシング出力: 54 dB以上 (50 dB μV入力、5 kHz FMにて)	
ダイバーシティ切り換え雑音	40 dB以上 (50 dB μV入力にて)	
ひずみ率	3%以下 (50 dB μV入力、40 kHz FMにて)	
周波数特性	50 Hz ~ 10 kHz (50 μsエンファシス)	
最大出力	+10 dB (0 dB = 1 Vrms)	
残留雑音	30 μV以下	
フィールド選択※1	広い標準/狭い	
アンテナ感度※1	+6 dB / 0 dB / -6 dB (各アンテナ入力ごとに設定可能)	
制御方式	トーン信号によるASK	
電池残量表示	3段階 (緑色 / 橙色 / 赤色) (消灯=データなし)	
音声レベル表示	3段階 (緑色 / 橙色 / 赤色) (消灯=音声なし)	
機能設定	<ul style="list-style-type: none"> ● 通常運用 ● 操作ロック設定 : グループ番号、チャンネル番号ロック ● マイク電池電圧表示 : WX-4800のみ対応 ● 待機時混信低減設定 : 解除 / 6 dB設定 / 12 dB設定 ● 受信時混信低減設定 : 解除 / 20 dB / 10 dB ● 受信レベル表示 : 3段階 ● スキャン : グループスキャン/チャンネルスキャン ● スケルチ解除 : 通常/強制解除 	
ワイヤレス補助入力	-20 dBV 600 Ω 不平衡 (大型複式ジャック)	
チャンネル出力	-20 dBV 600 Ω 不平衡 2回路 (大型複式ジャック)	-20 dBV 600 Ω 不平衡 4回路 (大型複式ジャック)
ミキシング出力	-20 dBV / -60 dBV (切換え) 600 Ω 不平衡 (大型複式ジャック)	
使用温度範囲	0℃ ~ +45℃	
寸法	420 mm (幅) × 44 mm (高さ) (ゴム足含まず) × 176 mm (奥行き) (つまみなど突起含まず)	
質量	約2.1 kg	約2.2 kg
仕上げ	前面パネル: AVライトグレー色 塗装 / カバー: AVライトグレー色 塗装	

※1: アンテナ WX-4950A / WX-4965 / WX-4970による。

関連機器

ワイヤレスチューナーユニット
WX-UD500
本体希望小売価格
64,000円 (税抜)

800 MHz



- WX-UR502 / WX-UR504専用チューナーユニット。WX-UR502 / WX-UR504へ組み込むことで、ワイヤレスマイクロホンの同時使用数を増やすことができます。
- WX-4020B / 4040B[販売完了]には使用できません。

■ WX-UD500 定格

供給電圧	DC5 V
消費電流	約120 mA (最大)
受信方式※1	ダブルスーパーヘテロダイナ
局部発振方式	水晶制御PLL周波数シンセサイザ方式
受信感度※1	45 dB以上 (20 dB μV入力、5 kHz FMにて)
スケルチ感度※1	12 dB μV以下
トーンスケルチ周波数	32.768 kHz
S/N	60 dB以上 (50 dB μV入力、5 kHz FMにて)
残留雑音	30 μV以下
ひずみ率	3%以下 (50 dB μV、40 kHz FMにて)
出力	-42 dB (5 kHz FMにて) (0 dB = 1 Vrms)
制御方式	トーンスケルチ信号によるASK
制御信号	電池残量用: 3種類
使用温度範囲	0℃ ~ +45℃
寸法	63 mm (幅) × 11 mm (高さ) × 95 mm (奥行き) (接合部含まず)
質量	約30 g

※1: 受信機WX-UR502 / UR504 (別売品)、アンテナWX-4950A / 4965 / 4970 (別売品)による。

※掲載商品の価格には消費税は含まれていません。

800 MHz帯ワイヤレス混合分配器

WX-4910

本体希望小売価格 **85,000円** (税抜)
 <ラックマウント金具付属>

800 MHz
 1U



ワイヤレス受信機WX-UR502 / UR504を最大4台接続可能。

- α ・ β 各2入力を混合し、 α ・ β 各4分配します。
- 同一エリアで受信機を最大4台接続して同時15波まで使用可能。
- アンテナは4本まで設置可能。
 アンテナケーブルの接続をチェックできるLED付。

■ 寸法図 (単位: mm)



■ 定格

電源	AC100 V 50/60 Hz
消費電力	約7 W
通過周波数帯域	806 MHz ~ 810 MHz帯 (ワイヤレスアンテナWX-4950A / 4965 / 4970による)
通過損失	0 dB
アンテナ入力	75 Ω α ・ β 各2入力 BNCコネクタ [ファンタム電源出力 DC12 V 60 mA (最大) ローカル出力 45 MHz帯]
アンテナ出力	75 Ω α ・ β 各4出力 BNCコネクタ
ローカル入出力	75 Ω BNCコネクタ - 45 MHz帯
寸法	420 mm (幅) × 44 mm (高さ) × 176 mm (奥行き) (突起部含まず)
質量	約2.2 kg
仕上げ	前面パネル: AV アイボリー色 ABS樹脂 (マンセル7.9Y6.8/0.8 近似色) カバー: AV アイボリー色 塗装鋼板 (マンセル7.9Y6.8/0.8 近似色)

800 MHz帯壁取付用ワイヤレスアンテナ

WX-4950A

本体希望小売価格 **24,000円** (税抜)

800 MHz
 IPX4 standard



※アンテナ用フィルター (W2-CHX50)、
 2014年2月切生産分より、アンテナ本体に
 内蔵されています。(ロットNo. NB **** 以降)

壁取付用アンテナ。屋外設置にも対応。

- ダウンコンバーター方式のアンテナ。
 - 壁直付けの他二連ボックスを利用した壁埋込みが可能。
 - 屋外設置にも対応 (JIS保護等級4)。
 - 5C-2Vなど既設ケーブルを使用可能。
- アンテナは最低2本必要です。
 ○ワイヤレス受信機との接続には別途BNCコネクタが必要です。

■ 寸法図 (単位: mm)

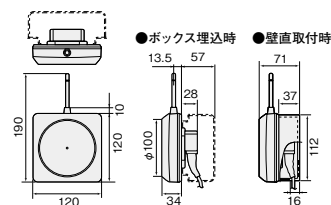

■ 定格

入力周波数	806 MHz ~ 810 MHz帯
出力周波数	260 MHz帯
出力インピーダンス	75 Ω
電源電圧	DC12 V (入力同軸ケーブルに重畳)
消費電力	約60 mA
寸法	120 mm (幅) × 190 mm (高さ) × 62 mm (奥行き)
質量	約250 g (スペース含まず)
仕上げ	ABS樹脂OAアイボリー色 (マンセル6.5Y7.8/0.9 近似色)

800 MHz帯可搬型ワイヤレスアンテナ

WX-4965

本体希望小売価格 **24,000円** (税抜)

800 MHz



※アンテナ用フィルター (W2-CHX60)、
 2014年2月切生産分より、アンテナ本体に
 内蔵されています。(ロットNo. NB **** 以降)

マイクスタンドなどに取り付けて使用。

- ダウンコンバーター方式のアンテナ。
 - マイクスタンド等に取付けるなど、仮設使用に便利。
- アンテナは最低2本必要です。
 ○ワイヤレスアンテナと受信機の接続には別途BNCコネクタが必要です。

■ 寸法図 (単位: mm)

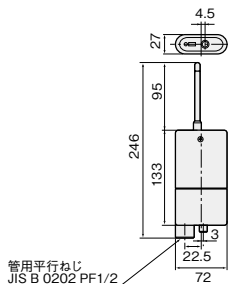

■ 定格

電源電圧	DC12 V (入力同軸ケーブルに重畳)
消費電力	約60 mA
入力周波数	806 MHz ~ 810 MHz帯
出力周波数	260 MHz帯
出力インピーダンス	75 Ω
寸法	72 mm (幅) × 246 mm (高さ) × 27 mm (奥行き)
質量	約155 g (スタンドホルダー含む)
仕上げ	ABS樹脂OAアイボリー色 (マンセル6.5Y7.8/0.9 近似色)

800 MHz帯天井取付用ワイヤレスアンテナ

WX-4970

本体希望小売価格 **27,000円** (税抜)

800 MHz



※アンテナ用フィルター (W2-CHX60)、
 2014年3月切生産分より、アンテナ本体に
 内蔵されています。(ロットNo. NC **** 以降)

天井取付型のアンテナ。

- ダウンコンバーター方式のアンテナ。
 - 天井に埋込んで使用。
 - 5C-2Vなど既設ケーブルを使用可能。
- アンテナは最低2本必要です。
 ○ワイヤレスアンテナと受信機の接続には別途BNCコネクタが必要です。

■ 寸法図 (単位: mm)

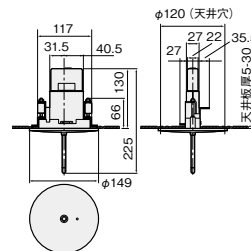

■ 定格

電源電圧	DC12 V (入力同軸ケーブルに重畳)
消費電力	約60 mA
入力周波数	806 MHz ~ 810 MHz帯
出力周波数	260 MHz帯
出力インピーダンス	75 Ω
寸法	アンテナ部: 72 mm (幅) × 225 mm (高さ) × 27 mm (奥行き) 天井取付パネル: ϕ 149 mm × 17 mm (高さ) 天井取付金具: 139 mm (幅) × 69 mm (高さ) × 62 mm (奥行き)
質量	約335 g (金具 パネル含む)
仕上げ	アンテナ部: ABS樹脂OAアイボリー色 (マンセル6.5Y 7.8/0.9 近似色) 天井取付パネル: ABS樹脂インテグレテッドホワイト色 (マンセル10Y9/1 近似色)

マイクロホン
 ワイヤレス
 マイクシステム

非常放送システム

業務放送システム

校内放送システム

スピーカー

RAMSA
 ワイヤレス
 マイクシステム

RAMSA
 ミキサー
 シグナル
 プロセッサ

RAMSA
 パワーアンプ

RAMSA
 スピーカー

ご参考

同時に15本使えるから、多チャンネルプランが簡単に組めます。

ワイヤレスマイク 同一空間 15波

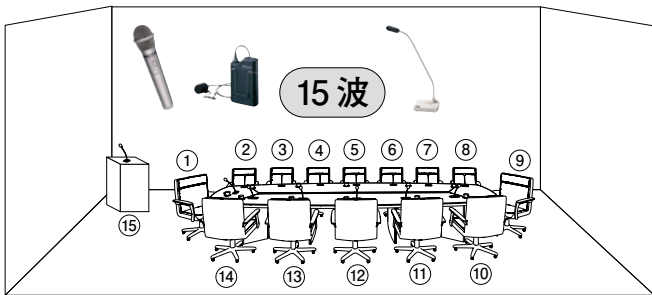

■周波数(グループ/チャンネル)一覧表

白グループあるいは青グループのいずれかに設定してご使用ください。

15波用白グループ対比表			15波用青グループ対比表		
チャンネル	グループ/チャンネル	周波数 (MHz)	チャンネル	グループ/チャンネル	周波数 (MHz)
白1	B11	806.125	青1	B21	806.250
白2	B12	806.375	青2	B22	806.500
白3	B31	806.625	青3	B41	806.750
白4	B32	806.875	青4	B23	807.000
白5	B13	807.125	青5	B61	807.250
白6	B33	807.375	青6	B42	807.500
白7	B51	807.625	青7	B14	807.750
白8	B24	807.875	青8	B43	808.000
白9	B52	808.125	青9	B34	808.250
白10	B53	808.375	青10	B25	808.500
白11	B35	808.625	青11	B54	808.750
白12	B26	808.875	青12	B15	809.000
白13	B44	809.125	青13	B36	809.250
白14	B45	809.375	青14	B16	809.500
白15	B55	809.625	青15	B46	809.750

15波使用の条件

- ① 本カタログ掲載の(15波対応機種)のアンテナ・ワイヤレスマイクを使用。
- ② 受信機のフィールド選択を「狭い」に設定。
- ③ ワイヤレスマイク間の距離を50cm以上離す。
- ④ ワイヤレスマイクとアンテナ間は2m以上離して使用。

■16～30本までの同時使用について (詳細はご相談ください。)

15チャンネルを2システム分、同じ部屋の中で混在しないようにマイクを配置し、かつ各種の設定条件を満たすと30チャンネルのシステムとなります。

〈注意事項〉

- 事前に、近隣の環境を調査・確認した上で導入をご検討ください。
- 事前の調査や設置調整は、専門知識を持った方が行ってください。
- 使用環境および設置状態により、混信する場合があります。
- 設定条件の基本は、15チャンネルのシステムに従ってください。
- 待機時混信低減機能、受信時混信低減機能は解除します。
- ワイヤレスマイクの電源は常時ON状態で、位置を固定して運用してください。

【設置・設定手順イメージ】

※写真はWX-UR502です。



- ① 上記周波数一覧表を参照し、グループ/チャンネルを設定します。
- ② 受信機、混合分配器のフィールド選択スイッチを「狭い」のポジションに設定します。
- ③ 実際の動作試験で音切れが多く発生する場合は、アンテナ感度スイッチのポジションを1ポジション上げてください。
[例] -6dB → 0dB

ワイヤレスマイクシステムの設計・設置のしかた

アンテナ設置には次の点を守ってください。

- マイクの使用位置から直視できる場所に設置してください。
※ 天井や壁などの内装材の裏側には絶対に取り付けしないでください。
- アンテナから受信機までのケーブルの長さは、5C-2Vで60m以内、5C-FVで60m～100m以内にしてください。
- アンテナの間隔は5m～最大20mにしてください。
※ ファンタム電源(10.8V)は、WX-UR502, UR504, 4910に内蔵され、同軸ケーブルを経由して供給されます。
- 邪魔になったり破損したりしない高さに取付けてください。
- ※ 劇場・ホールの場合、ケーブルの線類等については、お取引販売店にお問い合わせください。

次のような場合はアンテナを増設してください。

- ① 大宴会場や展示場で仕切りがある場合。
 - ② 幕がある舞台と客席をカバーする場合。
 - ③ ワイヤレスマイクの使用範囲が広く、カバーしきれない場合。
- ※ 結線は工事説明書に従ってください。
※ 受信感度切換えにより、使用範囲は変わります。

ワイヤレスマイクの使用可能範囲

- アンテナ内のアッテネータースイッチ「10 dB」側にした場合は、距離は1/3以下になります。
- 距離は環境条件によって短くなります。
- アンテナの設置は必ずワイヤレスマイクの使用範囲を考慮の上設置してください。

■ 屋内の場合

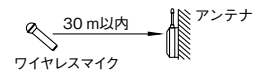

■ 屋外の場合

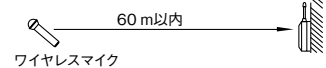

同軸ケーブルについて

同軸ケーブルの種類	アンテナから受信機までのケーブルの長さ
5C-2V	60m以内
5C-FV	100m以内
8D-FB	150m以内
12D-FB	200m以内
12D-SFA	200m以内

- 受信機と混合分配器は同じ所に設置してください。
- 同軸ケーブルを150m以上にする場合は、アンテナから受信機(混合分配器も含める)までのトータルで260Hzの通過損失が8dB以内になるような同軸ケーブルを選んでください。

アンテナの設置について

■ WX-4950Aの場合

- A 同軸ケーブルを壁または天井から直出しする場合。
- B 同軸ケーブルが埋込配線器具、電気ボックスで配線されている場合。
● 取付ピッチが66.7mm 83.5mm 89mm 101mmの配線器具・電気ボックスに設置可能。
- C 同軸ケーブルを壁または天井に沿って配線する場合。



2グループ以上使用する場合の設置上のご注意

- 送信機から別グループのアンテナとは20m以上離れるように設置してください。
- 窓を通して干渉する場合は、10m以上離れるようにしてください。
※ 受信感度切換えにより、使用範囲は変わります。

■ 2グループを同階層で使用する場合

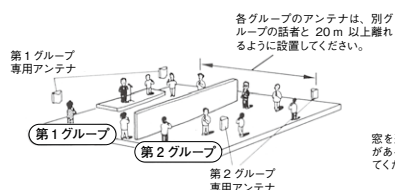

■ 2グループを異階層で使用する場合

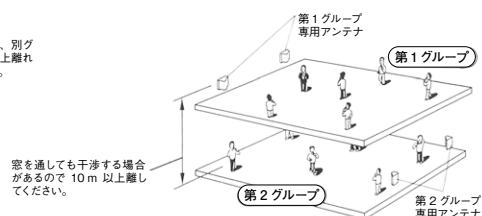

非常放送システム

業務放送システム

校内放送システム

スピーカー

RAMSA

ワイヤレス
マイクシステム

RAMSA

ミキサー
シグナル
プロセッサ

RAMSA

パワーアンプ

RAMSA

スピーカー

ご参考

※掲載商品の価格には消費税は含まれていません。

800 MHz帯
ワイヤレスパワードスピーカー
WS-X77

本体希望小売価格
125,000円 (税抜)
※ ワイヤレスマイク (別売) を
最大2本使用できます。



ダイバーシティ
受信

800
MHz

60 W

AC100V

800 MHz帯ワイヤレス受信機2台内蔵。
4入力設計、60 Wアンプ内蔵のポータブルタイプ。

- ワイヤレスマイク2本受信に有線マイク、ライン入力を加えた合計4入力 (有線マイク2本使用時は、ワイヤレスマイク1波とライン入力1つ)。
- 20 cmウーハーとホーンツイーターの2ウェイ。ホーンには、広い範囲に均等の音が広がるSCWGホーン採用。
- スピーカースタンドにも簡単設置可能。
- 内蔵のアンテナはダイバーシティ方式で、高い受信安定性を実現。
- 天井や壁に設置したり、スタンドに立てても使えます。

■寸法図 (単位: mm)

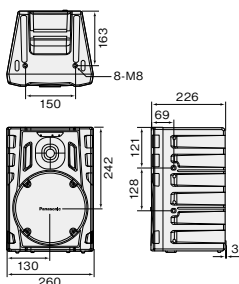

■入力部

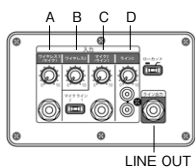

各入力部
A: ワイヤレス1と有線MICの入力です。
(有線マイクが優先されます。)
(フォンジャック×1)
B: ワイヤレス2専用ボリュームです。
C: 有線マイクとラインの入力切替が可能です。
(フォンジャック×1)
D: ライン専用入力。(ピンジャックモノラル×1)
※すべてミキシングされて、LINE OUTから出力されます。

■定格

スピーカー部	
形式	2ウェイバスレフ型
使用ユニット	低音用: 20 cm コーンスピーカー、高音用: SCWG ホーンスピーカー (指向角度: 水平 60° × 垂直 60°)
アンプ部	
定格出力	60 W (4 Ω)
マイク1入力 ※1	フォンジャック、-55 dBV、10 k Ω、不平衡、モノラル
マイク2入力 ※2	フォンジャック、-55 dBV、600 Ω、電子バランス、モノラル
ライン1入力 ※2	フォンジャック、-12 dBV、10 k Ω、電子バランス、モノラル
ライン2入力	ピンジャック、-12 dBV、10 k Ω、不平衡、ステレオミックス
ライン出力	フォンジャック、0 dBV、100 Ω、不平衡、モノラル
ワイヤレス部 (2台内蔵)	
受信周波数	800 MHz帯 (806.125 MHz ~ 809.750 MHz、125 kHz ステップ 30チャンネル)
システム全体	
電源	AC100 V 50 Hz / 60 Hz
消費電力	21 W (電気用品安全法技術基準による)
定格消費電力	100 W
再生周波数帯域	100 Hz ~ 15 kHz
最大再生音圧	111 dB (1 m)
使用温度範囲	0 °C ~ +45 °C
寸法	260 mm (幅) × 374 mm (高さ) × 226 mm (奥行き)
質量	約 10.3 kg (電源ケーブル含む)
仕上げ	ポリプロピレン発泡樹脂成形、塗装品

※1: ワイヤレス1とボリュームを兼用しています。プラグをさすとワイヤレス1の音は出ません。
※2: マイク2入力とライン1入力はスイッチ切換え方式です。

- ◎使用可能範囲: 2 m ~ 30 m (環境条件により短くなります)。
- ◎屋内でご使用ください。
- ◎ポータブル機器などのヘッドホン出力をライン入力に接続する場合、別途ケーブルが必要になります。ただし抵抗入りケーブルが必要な場合もあります。

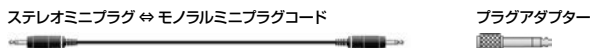

スピーカー用取付金具適合表について詳しくは 149ページをご参照ください。
スピーカースタンドについて詳しくは 160ページをご参照ください。

800 MHz帯
ワイヤレスパワードスピーカー
WS-X66A

本体希望小売価格
63,000円 (税抜)
※ ワイヤレスマイク (別売) を
1本使用できます。



ダイバーシティ
受信

800
MHz

10 W

AC100V

800 MHz帯ワイヤレス受信機1台内蔵。
10 Wアンプ内蔵のポータブルタイプ。

- 小型・軽量設計。持ち運びに便利なハンドル付き。
- 別売のペンシル型ワイヤレスマイクロホンWX-4800を背面に収納可能。
- マイク入力とライン入力付き (有線マイクとライン入力を同時使用すると、音量調整は有線マイク・ライン共通に)。
- 内蔵のアンテナはダイバーシティ方式で、高い受信安定性を実現。

■寸法図 (単位: mm)

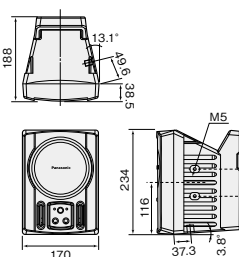

■入力部

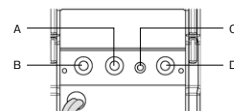

各入力部
A: ライン入力端子
フォンジャックです。ライン機器を接続します。
B: マイク入力端子
フォンジャックです。有線マイクを接続します。
C: DC (12 V) 入力端子^{※1}
D: ライン出力端子
フォンジャックです。

■定格

スピーカー部	
形式	フルレンジバスレフ
使用ユニット	12 cm コーン型
アンプ部	
定格出力	AC100 V 動作時 10 W (4 Ω)
マイク入力	フォンジャック、-55 dBV、10 k Ω、不平衡、モノラル
ライン入力	フォンジャック、-12 dBV、20 k Ω、不平衡、モノラル
ライン出力	フォンジャック、0 dBV、10 k Ω、不平衡、モノラル
ワイヤレス部	
受信周波数	800 MHz帯 (806.125 MHz ~ 809.750 MHz、125 kHz ステップ 30チャンネル)
システム全体	
電源	AC100 V (50 Hz / 60 Hz) または DC12 V ※1
消費電力	AC動作時 40 W、DC動作時 0.68 A (電気用品安全法技術基準による)
定格消費電力	20 W
再生周波数帯域	100 Hz ~ 15 kHz
最大再生音圧	98 dB (1 m)
使用温度範囲	-5 °C ~ +50 °C
寸法	170 mm (幅) × 234 mm (高さ) × 188 mm (奥行き)
質量	約 3.6 kg (電源ケーブル含む)
仕上げ	ABS発泡樹脂成形、塗装品

※1: バッテリー BQ-100-Kは生産完了のため、AC100 Vでご使用ください。
ただし、AC100 V電源とDC12 V電源を同時に使用することはできません
(同時に使用すると発熱によるやけどや故障の原因になります)。

- ◎使用可能範囲: 2 m ~ 15 m (環境条件により短くなります)。
屋内でご使用ください。
- ◎ポータブル機器などのヘッドホン出力をライン入力に接続する場合、別途ケーブルが必要になります。ただし抵抗入りケーブルが必要な場合もあります。

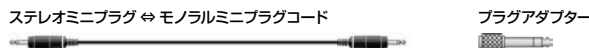

※ 掲載商品の価格には消費税は含まれていません。

800 MHz帯ポータブルワイヤレスアンプ関連機器

増設用800 MHz帯
ワイヤレスチューナーユニット
WX-DT800 限
本体希望小売価格
66,000円(税抜)



800 MHz

■ 定格

電源電流	DC12 Vワイヤレスアンプより供給
消費電流	約100 mA
受信周波数	806.125 MHz ~ 809.750 MHz (125 kHz間隔、30波)
受信方式	PLL制御スーパーヘテロダイン方式
受信感度	50 dB以上 (20 dB μ V入力 \pm 5 kHzFMにて)
定格出力	- 31 dBV (1 kHz、基準変調)
周波数特性	50 Hz ~ 15 kHz (1 kHz基準 50 μ sエンファシス)
使用条件	WX-PW81, WX-PW82の使用条件に準ずる(専用組込ユニット)
使用方法	機器組込用(単独使用なし)
寸法	63 mm (幅) \times 16 mm (高さ) \times 113 mm (奥行き)(コネクター部含まず)
質量	約140 g

●本機は、ワイヤレスアンプ(WX-PW81[販売完了]、WX-PW82[販売完了])に使用されるワイヤレスチューナーユニットです。800 MHzワイヤレスマイクロホンと組み合わせて使用します。

マイクロホン
ワイヤレス
マイクシステム

非常放送システム

業務放送システム

校内放送システム

スピーカー

RAMSA

ワイヤレス
マイクシステム

RAMSA

ミキサー
シグナル
プロセッサ

RAMSA

パワーアンプ

RAMSA

スピーカー

ご参考

◎この紙面掲載商品の価格には、消費税、配送・設置調整費、工事費、使用済み商品の引き取り費等は含まれておりません。

限 在庫限定品：生産中止品のため、在庫に限りがあります。在庫切れの場合は、恐れ入りますがご了承ください。

300 MHz帯ワイヤレスシステム ラインアップ早見表

(詳細については各商品ページをご覧ください。)

※ 掲載商品の価格には消費税は含まれていません。

マイクロホン

● スピーチ用に

スピーチ用ワイヤレスマイクロホン
WX-1700 [販売完了]
 本体希望小売価格
36,000円 (税抜)



31ページ

● ハンズフリーに

タイピン形ワイヤレスマイクロホン
WX-1800 [販売完了]
 本体希望小売価格
40,000円 (税抜)



31ページ

300 MHz帯ポータブルワイヤレスアンプ関連機器

増設用300 MHz帯
 ワイヤレスチューナーユニット
 (ワイヤレスアンプWX-PW31 [販売完了]、
 WX-PW32 [販売完了]用)
WX-DT300 [限]
 本体希望小売価格 **53,000円** (税抜)

31ページ



アンプ

卓上型デジタルアンプ

WA-HA031 (30 W)
 本体希望小売価格
75,000円 (税抜)

WA-HA061 (60 W)
 本体希望小売価格
90,000円 (税抜)

WA-HA121 (120 W)
 本体希望小売価格
120,000円 (税抜)

75ページ



300 MHz帯送受信周波数一覧表 (単位: MHz)

周波数	グループ			
	1	2	3	4
322.025			C31	
322.050	C11			
322.075		C21		
322.100	C12			
322.125		C22		
322.150			C32	
322.250	C13			
322.275		C23		
322.300				C41
322.325			C33	
322.350	C14			
322.375		C24		
322.400			C34	

■ 同一空間運用チャンネルについてのご注意

- 300 MHz帯の周波数はPLL化に伴い左記のように13波の中から1波選択方式になりますが、同一空間では同じグループで合わせてください。
- 従って、同一空間使用は4波までが原則。
- 800 MHz帯に比べて隣接チャンネルの間隔が狭いため、隣接チャンネルの同一空間使用は混信します。また、複数の教室に1波ずつ配置する場合において隣接した部屋でのチャンネル割当においても隣接チャンネルは避けてください。

マイクロホン
ワイヤレス
マイクロホンシステム

非常放送システム

業務放送システム

校内放送システム

スピーカー

RAMSA

ワイヤレス
マイクロホンシステム

RAMSA

ミキサー
シグナル
プロセッサ

RAMSA

パワーアンプ

RAMSA

スピーカー

ご参考

◎この紙面掲載商品の価格には、消費税、配送・設置調整費、工事費、使用済み商品の引き取り費等は含まれておりません。

[限] 在庫限定品: 生産中止品のため、在庫に限りがあります。在庫切れの場合は、恐れ入りますがご了承ください。

※掲載商品の価格には消費税は含まれていません。

300 MHz帯スピーチ用
ワイヤレスマイクロホン
WX-1700 [販売完了]

本体希望小売価格
36,000円(税抜)
<単3乾電池付属>



300 MHz

スピーチ用コンデンサー型。

- 周波数安定度の高いPLLシンセサイザー方式。
- 単3乾電池1本で約13時間使用可能。
- アンテナ内蔵。軽量でスマートなデザイン。

■寸法図(単位:mm)

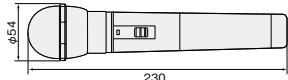

■定格

使用電池	単3マンガン乾電池R6P×1本 1.5V
電池寿命	約13時間(単3形マンガン乾電池R6Pを常温25℃連続使用にて) 約26時間(単3形アルカリ乾電池LR6を常温25℃連続使用にて)
使用マイク	単一指向性エレクトレットコンデンサーマイクロホン
送信周波数	322.025 MHz ~ 322.150 MHz、322.250 MHz ~ 322.400 MHz (25 kHz 間隔13波中の1波)
トーン信号	14.80 kHz
発振方式	水晶制御PLLシンセサイザー方式
空中線電力	1 mW
アンテナ方式	内蔵アンテナ
最大入力音圧	120 dB SPL 以下
周波数特性	100 Hz ~ 7 kHz (1 kHz 基準 50 μエンファシス)
寸法	φ54 mm (最大径) × 230 mm (長さ)
質量	約170 g (乾電池R6P含む)
仕上げ	ストーンシルバー調樹脂仕上げ(マンセルN4.5近似色)

300 MHz帯タイピン形
ワイヤレスマイクロホン
WX-1800 [販売完了]

本体希望小売価格
40,000円(税抜)
<単3乾電池付属>



300 MHz

ハンズフリーのタイピン形。

- 周波数安定度の高いPLLシンセサイザー方式。
- 単3乾電池1本で約13時間使用可能。
- マイク部は別売のヘッドセット形マイクWX-M210も使用可能。

■寸法図(単位:mm)

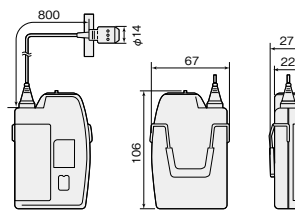

■定格

使用電池	単3マンガン乾電池R6P×1本 1.5V
電池寿命	約13時間(単3形マンガン乾電池R6Pを常温25℃連続使用にて) 約26時間(単3形アルカリ乾電池LR6を常温25℃連続使用にて)
使用マイク	単一指向性エレクトレットコンデンサーマイクロホン
送信周波数	322.025 MHz ~ 322.150 MHz、322.250 MHz ~ 322.400 MHz (25 kHz 間隔13波中の1波)
トーン信号	14.80 kHz
発振方式	水晶制御PLLシンセサイザー方式
アンテナ	内蔵ヘリカルアンテナ
最大入力音圧	116 dB SPL (S-L0)
周波数特性	100 Hz ~ 7 kHz (1 kHz 基準 50 μエンファシス)
寸法	本体: 約66 mm (幅) × 104 mm (長さ) × 22 mm (厚さ) マイク部: φ14 mm (最大径) × 25.5 mm (長さ) マイク-本体間ケーブル長さ: 800 mm
質量	本体: 約95 g (乾電池R6P含む) マイク部: 約15 g
仕上げ	ストーンシルバー調樹脂仕上げ(マンセルN4.5近似色)

ヘッドセット形マイクロホン(送信専用)
WX-M210

本体希望小売価格
27,000円(税抜)



■寸法図(単位:mm)

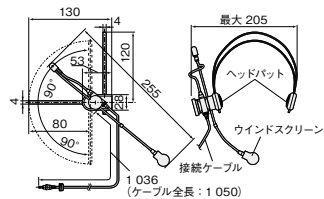

ヘッドセットタイプで使用する場合に。

- ワイヤレス送信機用ヘッドセットマイクロホン。

■定格

電源	DC1.5 ~ 5.0Vワイヤレスマイクロホン(別売品)より供給
消費電流	500 μA以下
マイクロホンユニット	単一指向性エレクトレットコンデンサーマイクロホン
周波数特性	100 Hz ~ 10 kHz (1 kHz 基準)
寸法	最大205 mm (幅) × 255 mm (長さ) × 最大130 mm (厚さ) ケーブル長: 約1050 mm
仕上げ	固定・可動バンド部: ステンレス黒クロームメッキ バンド部ケース: ABS樹脂 黒色(マンセルN11近似色)
質量	約90 g

■対応送信機

品番	対応	システム
WX-ST400	○	1.9 GHz帯デジタルワイヤレスマイクシステム
WX-4300B	○	800 MHz帯ワイヤレスマイクシステム
WX-4370B	×	800 MHz帯ワイヤレスマイクシステム
WX-1800 [販売完了]	○	300 MHz帯ワイヤレスマイクシステム
WX-1600 [販売完了]	×	300 MHz帯ワイヤレスマイクシステム
WX-T8400 [販売完了]	○	800 MHz帯ワイヤレスコミュニケーションシステム
WX-T3400 [販売完了]	○	300 MHz帯ワイヤレスコミュニケーションシステム

300 MHz帯ポータブルワイヤレスアンプ関連機器

増設用300 MHz帯
ワイヤレスチューナーユニット
WX-DT300 [限]
本体希望小売価格
53,000円(税抜)

300 MHz



- 本機は、ワイヤレスアンプ(WX-PW31 [販売完了]、WX-PW32 [販売完了])に使用されるワイヤレスチューナーユニットです。300 MHzワイヤレスマイクロホンと組み合わせて使用します。

■定格

電源電流	DC12Vワイヤレスアンプより供給
消費電流	約100 mA
受信周波数	322.025 MHz ~ 322.150 MHz 322.250 MHz ~ 322.400 MHz (25 kHz 間隔、13波)
受信方式	PLL制御スーパーヘテロダイナ方式
受信感度	50 dB以上 (26 dB μV入力 ±2.25 kHz FMにて)
定格出力	-27 dBV (1 kHz、基準変調)
周波数特性	50 Hz ~ 7 kHz (1 kHz 基準 50 μs エンファシス)
使用条件	WX-PW31、WX-PW32の使用条件に準ずる(専用組込ユニット)
使用方法	機器組込用(単独使用なし)
寸法	63 mm (幅) × 16 mm (高さ) × 113 mm (奥行き)(コネクター部含まず)
質量	約130 g

◎この紙面掲載商品の価格には、消費税、配送・設置調整費、工事費、使用済み商品の引き取り費等は含まれておりません。

[限] 在庫限定品: 生産中止品のため、在庫に限りがあります。在庫切れの場合は、恐れ入りますがご了承ください。

マイクロホン
ワイヤレス
マイクシステム

非常放送システム

業務放送システム

校内放送システム

スピーカー

RAMSA

ワイヤレス
マイクシステム

RAMSA

ミキサー
シグナル
プロセッサ

RAMSA

パワーアンプ

RAMSA

スピーカー

ご参考

1.9 GHz帯デジタルワイヤレスインターカムシステムの特長

小型・軽量にこだわった ポータブルトランシーバー

56 gの軽量タイプで長時間装着時の疲労を軽減。
イヤホン、接話マイクロホンと組み合わせて使用でき、
業務形態に応じて多様な運用が可能です。

小規模から大規模まで、 運用規模に合わせたシステム構築が可能

1台のセンターユニットにアンテナステーションを最大12台まで接続でき、
「運用支援ソフト」(無償)によりPCからの機器設定や状態監視が可能です※1。
また、1台のアンテナステーションにはポータブルトランシーバーを
最大100台まで接続することができます。
アンテナステーションの無線強度は、設置する建物の広さや階層に合わせて
3段階で設定することが可能です(「運用支援ソフト」から設定)。
隣接するアンテナステーションのカバーエリアが重なるように配置することで、
ポータブルトランシーバーが移動した場合でも、それぞれのカバーエリア間で
通話を継続(ハンドオーバー)することができます。

広い周波数帯域と周辺ノイズの低減により クリアな音質を実現

100 Hz~8 kHzという広い周波数帯域によりクリアな音質を実現。
また、パナソニック独自のDNR(デジタルノイズリダクション)技術が周辺ノイズ
を低減し、円滑なコミュニケーションをサポートします。
本システムは、J-DECT準拠方式を採用した1.9 GHz帯におけるデジタル
通信方式を採用しています。
デジタル通信のため、アナログ通信と比べノイズが混入しにくく、1.9 GHz帯は、
2.4 GHz帯などの他の周波数帯よりも利用機器数が少ないため※2、
他機器による影響を受けにくい特長があります。

1.9 GHz INCOM
Digital Wireless Intercom System

J-DECT



【実寸大】

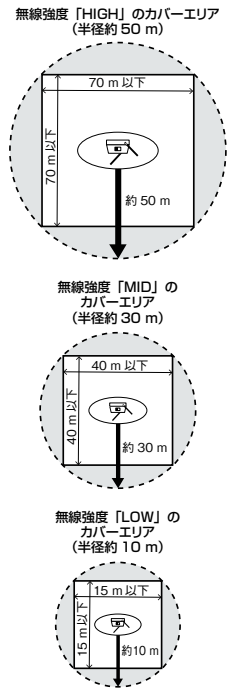

- ※1：機器の各種設定は、運用支援ソフトで設定します。運用支援ソフトをインストールしたパソコンとセンターユニット(WX-CX200)をUSBケーブルで接続し、システムの各種設定や状態管理を行います。
- ※2：2.4 GHz帯は、電子レンジのほか、パソコンやスマートフォンで利用されている無線LANや短距離無線通信など多くの情報通信機器で利用されています。

1.9 GHz帯デジタルワイヤレスインターカムシステム ラインアップ早見表

(詳細については各商品ページをご覧ください。)

注) 他社製ワイヤレス機器との互換はありません。

※ 掲載商品の価格には消費税は含まれていません。

トランシーバー		アンテナ	
<p>ポータブルトランシーバー WX-CT200 本体希望小売価格 83,000円(税抜) 33ページ</p>	<p>充電器 WX-CZ200 本体希望小売価格 150,000円(税抜) 33ページ</p>	<p>アンテナステーション WX-CR200 本体希望小売価格 120,000円(税抜) 34ページ</p>	
<p>接話マイクロホン WX-CM210 本体希望小売価格 20,000円(税抜) 33ページ</p>		<p>センターユニット WX-CX200 本体希望小売価格 800,000円(税抜) 34ページ</p>	
<p>イヤホンキット WX-CZ001 本体希望小売価格 9,800円(税抜) 33ページ</p>	<p>充電電池パック WX-SB100 本体希望小売価格 5,300円(税抜) 33ページ</p>	<p>センターマイクロホン WX-CM200 本体希望小売価格 120,000円(税抜) 34ページ</p>	

デジタル無線伝送 DECTの特長

- 1893.5 MHz ~ 1906.1 MHz
- 電波利用料が不要
- 妨害を与える機器が2.4 GHz ISM帯と比べて少数(2.4 GHz帯:電子レンジ、Wi-Fi、Bluetoothなど)
- 安全なチャンネルで通信。方角、干渉が発生しても自動的に回避

- ※ DECT : Digital Enhanced Cordless Telecommunicationsの略。
- ※ DECT(Digital Enhanced Cordless Telecommunications)はETSI(欧州電気通信標準化機構)の商標で、世界で広く普及している無線通信方式のひとつです。
- ※ 本システムは、ARIB(一般社団法人電波産業会)の標準規格「ARIB STD-T101」に準拠しています。
- ※ J-DECTロゴは、DECT Forumの商標です。J-DECTのロゴはARIB STD-T101に準拠した1.9 GHz帯の無線通信方式を採用した機器であることを示しています。同一ロゴを搭載する機器間での接続可否を示すものではありません。

J-DECT

◎この紙面掲載商品の価格には、消費税、配送・設置調整費、工事費、使用済み商品の引き取り費等は含まれておりません。

限 在庫限定品：生産中止品のため、在庫に限りがあります。在庫切れの場合は、恐れ入りますがご了承ください。

※掲載商品の価格には消費税は含まれていません。

ポータブルトランシーバー
WX-CT200

本体希望小売価格
83,000円(税抜)



接話マイクロホン(別売)装着時のイメージ

小型・軽量のポータブルトランシーバー。

- 1.9 GHz帯デジタルワイヤレスインターカムシステム専用のポータブルトランシーバー。
- 56 gの軽量タイプで装着時の疲労を軽減。
- 別売の充電電池パック(WX-SB100)を使用し約15時間の長時間運用が可能です。
- 付属のイヤホンや、別売の接話マイクロホン(WX-CM210)と組み合わせて使用でき、業務形態に応じた運用方法が選択できます。

■寸法図(単位:mm)

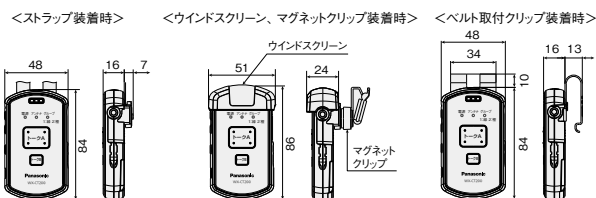

■ 定格

無線	使用周波数	1895.616 MHz ~ 1902.528 MHz
	アンテナ	内蔵アンテナ
使用マイク	内蔵	双指向性エレクトレット・コンデンサーマイクロホン
周波数特性		100 Hz ~ 8 kHz
イヤホン/接話マイクロホン		4種、φ3.5 mmジャック
使用電池		充電電池パック(別売品: WX-SB100)
動作時間(電池寿命)		約15時間(送話:受話:待機 = 1:1:8の比率)
表示(インジケータ)		電源、アンテナ、グループ
使用温度範囲		5℃ ~ 35℃
寸法		48 mm(幅) × 84 mm(高さ) × 16 mm(奥行き)(突起部、付属品除く)
質量		約56 g(充電電池パック含む、クリップ、ストラップ、イヤホン等付属品除く)
仕上げ	本体	ASA樹脂 黒色
	前面パネル	PC樹脂 透明
付属品		取扱説明書、保証書、ストラップ、マグネットクリップ、ベルト取付クリップ、ソフトケース、マグネットクリップホルダー、取付ねじ(M3×4 mm/1個は予備)×2、イヤホン、イヤチップ(大、中、小)、ウインドスクリーン

ポータブルトランシーバー専用ケースについては 159ページをご参照ください。

J-DECT

関連機器

充電器
WX-CZ200

本体希望小売価格
150,000円(税抜)



- ポータブルトランシーバー(WX-CT200)用充電器。
- 5つのポータブルトランシーバーの同時充電(非接触充電)が可能です。
- 充電電池パック単体でも充電可能です。

■寸法図(単位:mm)

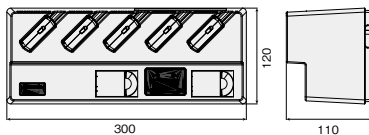

■ 定格

電源	AC100 V 50 Hz / 60 Hz
消費電力	最大35 W
充電口数	ポータブルトランシーバー 5台 充電電池 2個
充電時間	ポータブルトランシーバー 約4時間(周囲温度25℃時) 充電電池 約4時間(周囲温度25℃時)
寸法	本体 110 mm(高さ) × 300 mm(幅) × 120 mm(奥行き) ACアダプター 32 mm(高さ) × 142 mm(幅) × 66 mm(奥行き)(DCコード、電源コードを除く)
質量	本体 約1.35 kg(ACアダプター取納時:約1.90 kg) ACアダプター 約350 g(電源コードを除く)
仕上げ	本体 ABS樹脂 黒色
使用温度範囲	5℃ ~ 35℃
使用湿度範囲	10% ~ 90%

充電電池パック
(WX-CT200用)
WX-SB100

本体希望小売価格
5,300円(税抜)

■寸法図(単位:mm)

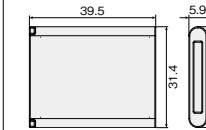

■ 定格

定格電圧/容量	3.7 V DC / 700 mAh
電池型式	充電式リチウムイオン電池
動作周囲温度	充電時 5℃ ~ 35℃ 動作時 5℃ ~ 35℃ 保存時 -20℃ ~ 40℃(3ヶ月以内)
湿度	10% ~ 95%
寸法	31.4 mm(幅) × 5.9 mm(高さ) × 39.5 mm(奥行き)
質量	約19 g

接話マイクロホン
WX-CM210

本体希望小売価格
20,000円(税抜)



■寸法図(単位:mm)

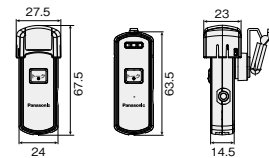

1ボタンタイプのプレストーク型マイクロホン。

- 別売のポータブルトランシーバー(WX-CT200)に接続して使用する接話マイクロホン。
- 約20 g(ウインドスクリーン含む)の軽量設計。 ●イヤホン付属。

■ 定格

マイクユニット	双指向性 エレクトレットマイクロホン
イヤホン接続端子	4種、φ3.5 mmジャック
使用温度範囲	5℃ ~ 35℃
寸法	約27.5 mm(幅) × 67.5 mm(高さ) × 23 mm(奥行き)(ウインドスクリーンを含む)
質量	約20 g(ウインドスクリーンを含む)
仕上げ	ASA樹脂 黒色
付属品	取扱説明書、保証書、トランシーバー接続ケーブル、マグネットクリップ、ソフトケース、イヤホン、イヤチップ(大、中、小)、ケーブルクリップ、ウインドスクリーン

関連機器

WX-CT200、WX-CM210用

イヤホンキット
WX-CZ001

本体希望小売価格
9,800円(税抜)



- ポータブルトランシーバー(WX-CT200)、接話マイクロホン(WX-CM210)用のイヤホンキット。
- 2本入り。
- コード長500 mm。
- イヤチップ大・中・小を各2個付属。

関連機器

ネックセットWX-C827【販売完了】用

ネックセット用ケーブルキット
WX-CZ002 限

本体希望小売価格
10,000円(税抜)



- 2本入り。
- コード長: 890 mm。

◎この紙面掲載商品の価格には、消費税、配送・設置調整費、工事費、使用済み商品の引き取り費等は含まれておりません。

限 在庫限定品: 生産中止品のため、在庫に限りがあります。在庫切れの場合は、恐れ入りますがご了承ください。

マイクロホン
ワイヤレス
マイクシステム

非常放送システム

業務放送システム

校内放送システム

スピーカー

RAMSA

ワイヤレス
マイクシステム

RAMSA

ミキサー
シグナル
プロセッサ

RAMSA

パワーアンプ

RAMSA

スピーカー

ご参考

※掲載商品の価格には消費税は含まれていません。

センターマイクロホン
WX-CM200

本体希望小売価格
120,000円(税抜)



グループ通話、一斉通話、個別通話を選択可能。

- 1.9 GHz帯デジタルワイヤレスインターカムシステムに使用するセンターマイクロホン。
- センターユニット(WX-CX200)と接続して、ポータブルランシーバー(WX-CT200)との双方向通話が可能です。
- 接続されている全てのポータブルランシーバーへの一斉通話も、1対1の個別通話も可能。グループ(1、2)を指定してグループ通話を選択することもできます。

■寸法図(単位:mm)

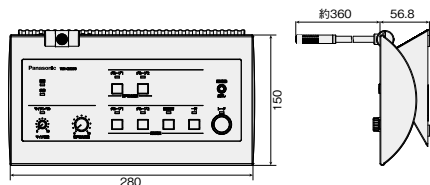

■ 定格

電源	DC24 V (センターユニットから給電)
センターユニット接続	コネクター RJ-45 コネクター
	配線ケーブル カテゴリ 5 (またはカテゴリ 5e、カテゴリ 6) ストレートケーブル
	配線距離 最大 50 m
マイク	ECM内蔵 350 mmフレキシブルマイクロホン
音声出力	-20 dBV 不平衡 (10 kΩ) φ 3.5 mm ミニジャック
角度調節	-5° ~ 15° / 5° ステップ
動作温度	0°C ~ 40°C
外形寸法	約 280 mm (幅) × 56.8 mm (高さ) × 150 mm (奥行き)
質量	約 690 g
仕上げ	AV ライトグレー樹脂色、グレー樹脂色、ポリカーボネイトシート

アンテナステーション
WX-CR200

本体希望小売価格
120,000円(税抜)

J-DECT

ダイバーシティ
受信



電波干渉を自動回避する1.9 GHz帯アンテナステーション。

- ポータブルランシーバー(WX-CT200)用のアンテナ付受信機。センターユニット(WX-CX200)に接続して使用します。
- 1台のアンテナステーションに最大100台のポータブルランシーバーを接続可能。
- 1.9 GHz帯DECT準拠方式採用により、広いエリアで明瞭度の高い音質を実現。干渉を受けることが少なく安定した通信ができます。
- カバーエリアは3段階からフィールド選択できます。
- 天井取付に加え、壁掛けにも対応。

■寸法図(単位:mm)

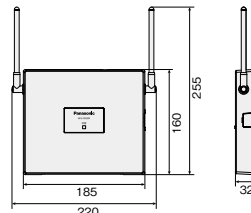

■ 定格

使用周波数	1895.616 MHz ~ 1902.528 MHz
電源	電圧 DC24 V
	コネクター RJ-45
給電元	センターユニット (WX-CX200)
フィールド選択	3段階切替 (センターユニット (WX-CX200) で設定)
無線	アンテナ 無指向性外付アンテナ×2
	受信方式 ダイバーシティ受信
使用温度範囲	0°C ~ 40°C
寸法	185 mm (幅) × 160 mm (高さ) × 32 mm (奥行き)
質量	約 360 g
仕上げ	ABS樹脂 セイルホワイト
付属品	取扱説明書、保証書、天井取付用金具、固定金具、天井取付用ねじ (M4×35 mm) × 2、本体取付用ねじ (M3×8 mm)、木ねじ (4.1 mm × 25 mm) × 4、結束バンド

センターユニット
WX-CX200

本体希望小売価格
800,000円(税抜)

2U



アンテナステーションを最大12台接続可能。

- 1.9 GHz帯デジタルワイヤレスインターカムシステムに使用するセンターユニット。
- アンテナステーションを最大12台、センターマイクロホンを1台接続可能。
- 外部機器や有線マイクロホンなどを接続できる音声入出力端子を3系統搭載。
- 「運用支援ソフト」(無償)によりPCからの機器設定や状態監視が可能。

■ 定格

電源	AC100 V 50 Hz / 60 Hz (付属品 AC アダプター使用)	
消費電力	50 W	
ポータブルランシーバー登録台数	100 台	
アンテナステーション接続	接続数	12
	コネクター	RJ-45 コネクター
	使用ケーブル	カテゴリ 5 (またはカテゴリ 5e、カテゴリ 6) ストレートケーブル
	配線距離	最大 200 m

■寸法図(単位:mm)

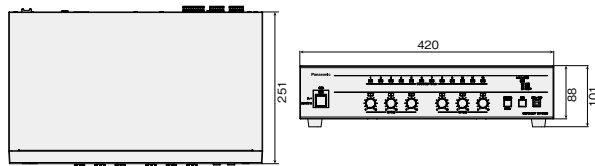

センターマイクロホン接続	接続数	1
	コネクター	RJ-45 コネクター
	使用ケーブル	カテゴリ 5 (またはカテゴリ 5e、カテゴリ 6) ストレートケーブル
音声入力	配線距離	最大 50 m
	系統数	3 (ライン入力: 2、マイク入力: 1)
	コネクター	ユーロブロックコネクター
音声出力	入力特性	ライン入力: -20 dBV 平衡 600 Ω マイク入力: -60 dBV 平衡 600 Ω
	系統数	3
	コネクター	ユーロブロックコネクター
外部制御出力	出力特性	-20 dBV 不平衡 600 Ω
	系統数	3
	出力方式	オープンコレクタ方式
設定保守用PC接続	接点仕様	DC35 V / 25 mA
	ポート数	1
動作温度	コネクター	USB2.0 タイプB コネクター
	ポート数	1
外形寸法	本体: 420 mm (幅) × 88 mm (高さ) × 251 mm (奥行き)	
質量	約 3.0 kg	
仕上げ	AV ライトグレー塗装	

ラックマウント金具について詳しくは 156ページをご参照ください。

■ 運用支援ソフト

「運用支援ソフト」（無償）を使えば、パソコン1台でポータブルランシーバーやアンテナステーションの設定や状態の表示ができます。グループ運用もパソコンから設定でき、多彩な使い方が可能です。また、ポータブルランシーバーの電池残容量をパソコン上で確認することができるので、電池切れを未然に防ぐことができます。

「運用支援ソフト」は <https://biz.panasonic.com/jp-ja/products-services/micro-wireless-intercom> よりダウンロードください。

運用支援ソフトの活用にはセンターユニット (WX-CX200) とパソコンを接続してください。

例：接続機器の状態を表示



運用形態に合わせてポータブルランシーバーをグループ分け可能。グループ運用の設定や変更は「運用支援ソフト」で簡単にできます。

グループ分けなし

- 全てのポータブルランシーバーをグループ分けしません。
例えば単層階の店舗で1つのフロアを1グループに設定すれば全てのポータブルランシーバーと通話可能です。



*子機同時通話は最大6台までとなります

グループ分けあり

- グループを2つに分けて、それぞれのグループごとに通話ができます。
例えば2階建ての店舗で1階フロアをグループ1、2階フロアをグループ2に設定し、それぞれのグループごとの運用が可能です。
また、全てのポータブルランシーバーと通話することもできます。
※運用中に所属グループを切り替えることも可能です。

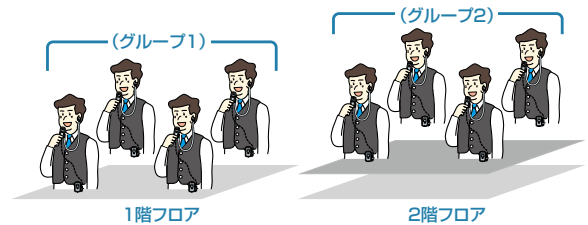

*グループを2つに分けた運用では、子機同時通話は各グループごとに最大3台までとなります

階層グループ

- グループ1は一斉通話が可能。グループ2はグループ2内に限った通話と一斉通話が可能です。
例えば、通常連絡は一斉通話ですべてのポータブルランシーバーに連絡し、責任者間の連絡はグループ化したポータブルランシーバーに連絡するような運用が可能です。

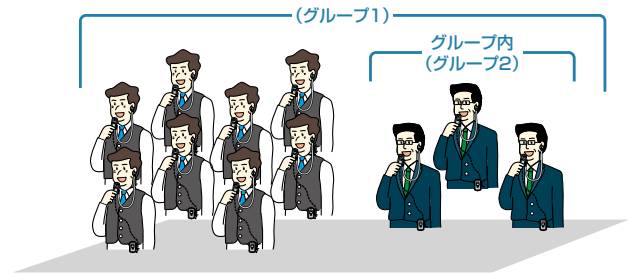

■ システム構成例

店舗内



アンテナステーション

DECT 最大100台まで接続
(システムとして最大100台まで)

事務所

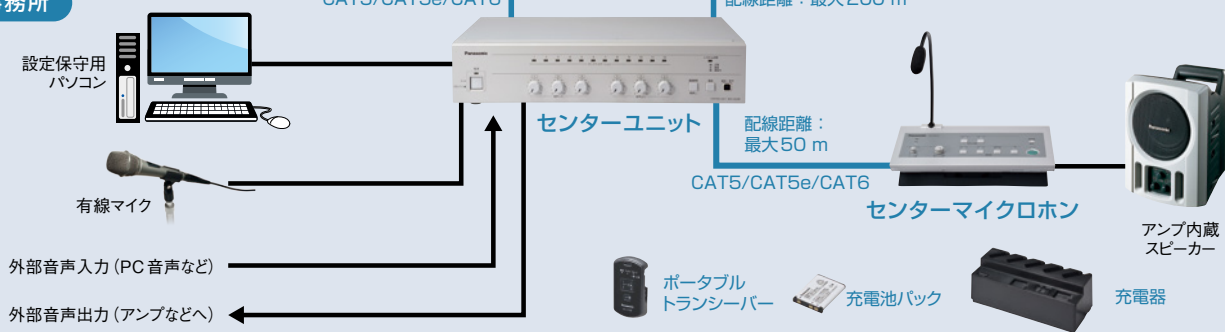

非常放送システム

業務放送システム

校内放送システム

スピーカー

RAMSA
ワイヤレス
マイクシステム

RAMSA
ミニキター
シグナル
プロセッサ

RAMSA
パワーアンプ

RAMSA
スピーカー

ご参考

デジタルワイヤレスコミュニケーションシステム ラインアップ早見表

(詳細については各商品ページをご覧ください。)

混信・音途切れの少ないDECT準拠方式を採用した コミュニケーションシステム

※ 掲載商品の価格には消費税は含まれていません。

1.9 GHz DWCS

J-DECT

Digital Wireless Communication System

子機

オールインワンヘッドセット
WX-CH455
オープン価格
38ページ



充電電池パック
WX-SB100
本体希望小売価格
5,300円(税抜)
38ページ



ベルトバック
WX-CT420 [限]
オープン価格
38ページ



販売完了のネックセット
WX-C827と
ネックセット用ケーブル
WX-CZ13を取り付けて
使用する子機。

親機



センターモジュール
WX-CC411A
(1レーン用)
WX-CC412A
(2レーン用)
各オープン価格
37ページ

スピーカーマイク



スピーカーマイク
WX-CS460
オープン価格
37ページ

デジタル無線伝送 DECTの特長 (1893.5MHz ~ 1906.1MHz)

J-DECT

- 電波利用料が不要
- 妨害を与える機器が2.4GHz ISM帯と比べて少数 (2.4GHz帯:電子レンジ、Wi-Fi、Bluetoothなど)
- 安全なチャンネルで通信。万が一、干渉が発生しても自動的に回避

- ※ DECT : Digital Enhanced Cordless Telecommunicationsの略。
- ※ DECT (Digital Enhanced Cordless Telecommunications) は ETSI (欧州電気通信標準化機構) の商標で、世界で広く普及している無線通信方式のひとつです。
- ※ 本システムは、ARIB (一般社団法人電波産業会) の標準規格 [ARIB STD-T101] に準拠しています。
- ※ J-DECTロゴは、DECT Forumの商標です。J-DECTのロゴはARIB STD-T101に準拠した1.9GHz帯の無線通信方式を採用した機器であることを示しています。同一ロゴを搭載する機器間での接続可否を示すものではありません。

センターモジュール (親機) と子機が無線接続することで、子機同士、 または子機とオーダーポストにいる来店者との通話ができます。

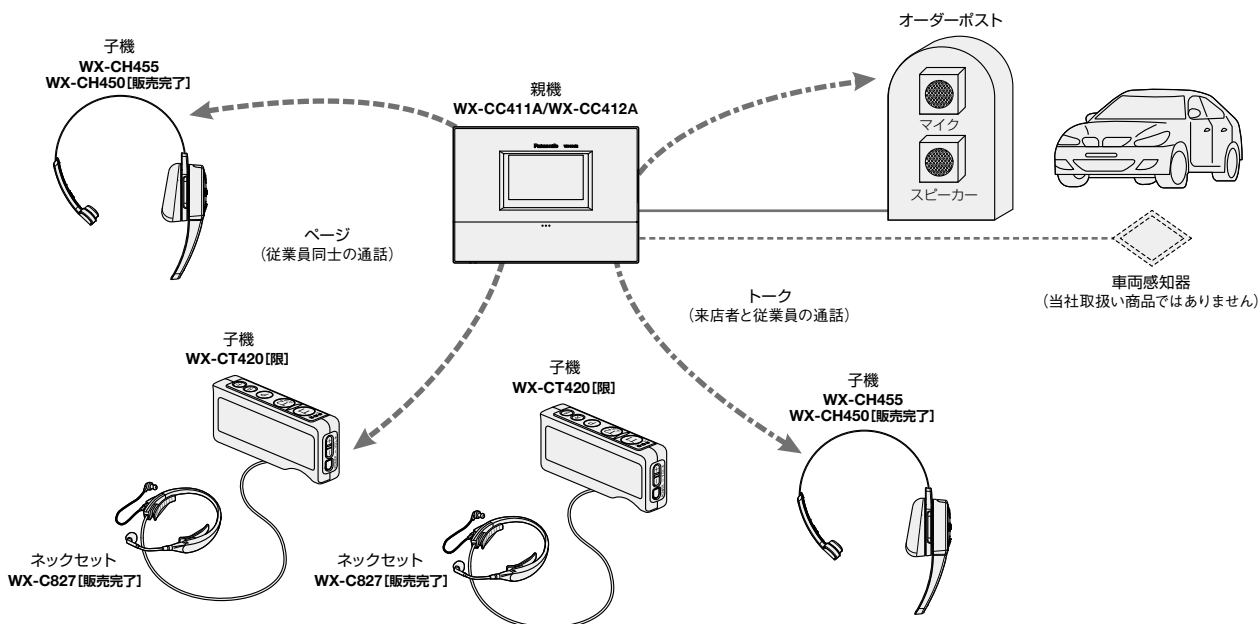

◎ オープン価格の商品は本体希望小売価格を定めていません。

◎ この紙面掲載商品の価格には、消費税、配送・設置調整費、工事費、使用済み商品の引き取り費等は含まれておりません。

[限] 在庫限定品: 生産中止品のため、在庫に限りがあります。在庫切れの場合は、恐れ入りますがご了承ください。

非常放送システム

業務放送システム

校内放送システム

スピーカー

RAMSA
ワイヤレス
マイクシステム

RAMSA
ミキサー
シグナル
プロセッサ

RAMSA
パワーアンプ

RAMSA
スピーカー

ご参考

センターモジュール

WX-CC411A WX-CC412A

(WX-CC411A:1レーン用 WX-CC412A:2レーン用)
各オープン価格



画面表示イメージ



WX-CC411A
(1レーン用/A表示)

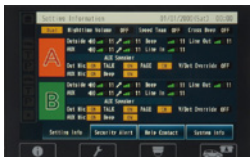

WX-CC412A
(2レーン用/A, B表示)

1.9 GHz帯DECT準拠方式を採用。

- WX-CC411Aはドライブスルー店舗のシングルレーンに、WX-CC412Aはデュアルレーンに対応します。
- 1.9 GHz帯DECT準拠方式採用により広いエリアで明瞭な会話ができ、干渉を受けることが少なく安定した通信ができます。
- 1台あたり32台の子機を登録できます。また、WX-CC411Aは4通話、WX-CC412Aは4通話×2レーンの同時通話が可能です。
- 大型LCDとタッチパネルで、運用レーンの設定やカメラ映像への切替も容易。お店の状況に合わせて、効率的な運用が可能。
- 周辺ノイズが大きな環境で、子機が、話者の声と一緒に集音してしまう不要ノイズを低減させるノイズリダクション機能を強化し、より聞きやすい音声を提供。
- キャビネットは壁掛けに対応しており、簡単に設置できます。
- イーサネットやIP ネットワークに接続し、リモート操作が可能です。
- SDメモリーカードで設定内容のバックアップとリストア、店舗独自のメッセージの保存ができます。
- スケジューラを内蔵しており、指定した時間にグリーターメッセージや、リマインダーメッセージを自動的に再生することができます。

■ 寸法図 (単位: mm)

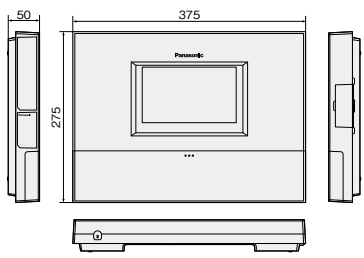

■ 時刻補正用NTPサーバー

セイコーソリューションズ株式会社製	FM タイムサーバー	SN-1010
シチズンTIC株式会社	GPS タイムサーバー	TSV-500GP

詳しくは 161ページをご参照ください。

■ 定格

一般仕様		動作周波数	1895.616 MHz ~ 1902.528 MHz
電源	電圧	コネクター	AC 100 V 50 Hz / 60 Hz
	消費電力	コネクター	3 種インレット
	消費電力	消費電力	17 W
動作温度範囲		動作温度範囲	-10 °C ~ +50 °C
動作湿度範囲		動作湿度範囲	20 % ~ 90 % (結露なきこと)
寸法		寸法	375 mm (幅) × 275 mm (高さ) × 50 mm (奥行き)
質量		質量	約 1.9 kg (壁取付金具含まず)
操作仕様			
液晶画面	サイズ	7 型	
液晶画面	解像度	WVGA 800 × 480	
	バックライト	LED	
タッチパネル	サイズ	7.8 型	
	方式	抵抗膜方式	
音声仕様			
全般	系統数	1 (WX-CC411A)	
	系統数	2 (WX-CC412A)	
外部マイク	周波数特性	300 Hz ~ 3 kHz	
	方式	電子バランス入力	
	コネクター	ユーロブロックコネクター (HOT/COLD/GND)	
外部スピーカー	入力インピーダンス	1.5 k Ω	
	定格入力	-70 dBV	
	最大入力	-38 dBV	
AUX マイク	方式	電子バランス入力	
	コネクター	ユーロブロックコネクター (HOT/COLD/GND/PTT/COM)	
	入力インピーダンス	3 k Ω	
AUX スピーカー	定格入力	-67 dBV	
	最大入力	-44 dBV	
	制御信号	PTT 信号 (トーク時に無電圧マイク)	
外部音声入力	方式	平衡出力	
	コネクター	ユーロブロックコネクター	
	アンプ部 定格出力	2 W	
外部音声出力	適合負荷インピーダンス	8 Ω	
	方式	不平衡入力、モノラル	
	コネクター	ユーロブロックコネクター	
その他の仕様	開放電圧	5 V	
	短絡電流	2 mA	
	コネクター	ユーロブロックコネクター	
車両感知器制御入力 (CNT, COM)	系統数	1 (WX-CC411A)	
	方式	フォトカブラ方式	
	開放電圧	5 V	
アラート制御入力 (CNT, COM)	短絡電流	2 mA	
	コネクター	ユーロブロックコネクター	
	系統数	4	
外部制御出力 (CNT, COM)	方式	フォトカブラ方式	
	制御電圧	DC 30 V	
	制御電流	最大 50 mA	
RS-232C TxD, RxD, SG	コネクター	ユーロブロックコネクター	
	通信方式	調歩同期 (全二重)	
	通信速度	19200 bps	
SDメモリーカード	対応メモリーカード	SD, SDHC	
	方式	* mini SD, MicroSD メモリーカードは対象外	
ネットワーク	方式	10/100BASE-TX / Full / Half, Auto / Man	
	コネクター	RJ-45	
対応プロトコル	方式	IPV4: TCP/IP, HTTP, HTTPS, DHCP, DNS, SMTP, NTP, UPnP, POP	
	出力信号	コンボジット	
外部映像出力 *1	コネクター	RCAピンジャック	

*1: 工場出荷時はOFFに設定されています。ONにするには別途作業が必要となりますので、販売会社にお問い合わせください。

スピーカーマイク WX-CS460

オープン価格



■ 寸法図 (単位: mm)

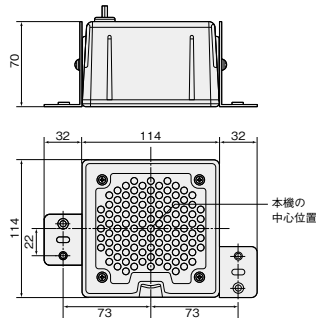

スリムな樹脂筐体を採用したスピーカー兼マイク。

- オーダーポストへ設置しやすい工事性と明瞭な収音・拡声を両立。

■ 定格

スピーカー特性	音圧レベル	90 dB (1 W / 1 m, Typical)
	入力インピーダンス	8 Ω
	周波数特性	250 Hz ~ 15000 Hz (-10 dB, Typical)
マイクホン特性	電力容量	5 W (RMS *1)
	感度	-52 dB (0 dB = 1 V / Pa, 1 kHz, Typical)
その他	周波数特性	100 Hz ~ 6000 Hz (-10 dB, Typical)
	入力/出力	より線、コネクター付きケーブル 3 芯シールド線 約 2700 mm 被ふく内部 赤: +, 黒: -, グレー: GND コネクター ユーロブロック3Pコネクター
	使用温度範囲	-20 °C ~ +50 °C
寸法	寸法	114 mm (幅) × 114 mm (高さ) × 70 mm (奥行き) (突起部を除く)
	質量	約 1.0 kg (取付金具除く) / 約 1.2 kg (取付金具含む)
	仕上げ	樹脂製、黒色

*1: International Electrotechnical Commission (IEC)規格IEC60268-5:2003+A1:2007 (E)に規定された定格ノイズ電力です。

◎ オープン価格の商品は本体希望小売価格を定めていません。

◎ この紙面掲載商品の価格には、消費税、配送・設置調整費、工事費、使用済み商品の引き取り費等は含まれておりません。

非常放送システム

業務放送システム

校内放送システム

スピーカー

RAMSA
ワイヤレス
マイクシステム

RAMSA
ミニキター
プロセッサ

RAMSA
パワーアンプ

RAMSA
スピーカー

ご参考

※掲載商品の価格には消費税は含まれていません。

オールインワンヘッドセット
WX-CH455

オープン価格

J-DECT



堅牢で装着感に優れたヘッドセット型の送受信機。

- アンテナ、送信機、受信機を内蔵したヘッドセット型の子機。
- 長時間装着しても疲れない約100gの軽量性と耐久性を両立。
- 汗や汚れが付着しても水洗いできるイヤークッションを採用。
- エコーキャンセラ・ノイズリダクションにより、高音質で音切れの無いスムーズなコミュニケーションを実現。
- 充電電池パックWX-SB100(別売)が必要です。

■寸法図(単位: mm)

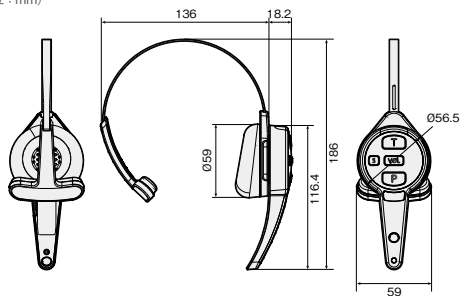

■定格

使用周波数	1895.616 MHz ~ 1902.528 MHz	
電源	充電式リチウムイオン電池 3.7 V DC	
寸法	154.2 mm (幅) × 186 mm (高さ) × 59 mm (奥行き)	
質量	約 100 g (充電電池含む)	
使用周囲温度	0 °C ~ +40 °C	
マイク	最大入力レベル	110 dB SPL
	出力レベル	96 dB SPL
イヤホン	最大出力レベル	115 dB SPL 以下
	周波数応答	300 Hz ~ 3 kHz
	出力音量制御	+9 dB ~ -18 dB (3 dB ステップ)

ベルトバック
WX-CT420 限

オープン価格

J-DECT



ネックセットなどを使用するベルトバック型の送受信機。

- ネックセットWX-C827[販売完了]とネックセット用ケーブルWX-CZ13 [販売完了]を取り付けて使用する子機。
- 押しやすいボタンで操作性を向上。
- エコーキャンセラ・ノイズリダクションにより、高音質で音切れの無いスムーズなコミュニケーションを実現。
- 充電電池パックWX-B3030(別売)が必要です。

■寸法図(単位: mm)

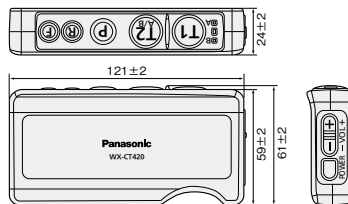

■定格

使用周波数	1895.616 MHz ~ 1902.528 MHz	
電源	充電式リチウムイオン電池 3.7 V DC	
寸法	121 mm (幅) × 61 mm (高さ) × 24 mm (奥行き)	
質量(電池を除く)	約 110 g (電池含まず)	
使用温度範囲	-10 °C ~ +50 °C	
音声入力	コネクター	φ 2.5 ステレोजャック
	規定入力レベル	-45 dBV
音声出力	コネクター	φ 3.5 モノラルジャック
	規定出力レベル	-16 dBV (35 Ω)
	周波数応答	300 Hz ~ 3 kHz
	音量制御	+9 dB ~ -18 dB、3 dB ステップ

ベルトバック専用ケースについて詳しくは 157ページをご参照ください。

関連機器

充電器
WX-Z3040A オープン価格

- 4個の充電電池パックを同時充電。
- オールインワンヘッドセットに付属の充電電池アタッチメントを取り付けた状態での充電も可能。



■寸法図(単位: mm)

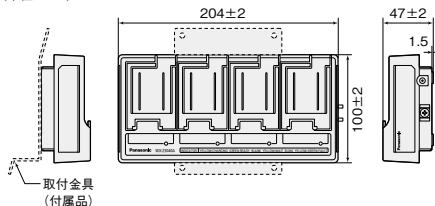

■定格

ACアダプター	定格入力	100 V ~ 240 V AC、50 Hz/60 Hz
	定格出力	24 V DC、2.5 A
高速充電電流		400 mA ± 10 % × 4 回路
動作温度範囲		+5 °C ~ +35 °C
寸法		204 mm (幅) × 100 mm (高さ) × 46.5 mm (奥行き)
質量		450 g (ACアダプター、取付金具含まず)

充電電池パック
(WX-CH455用)
WX-SB100

本体希望小売価格
5,300円(税別)



■寸法図(単位: mm)

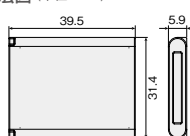

■定格

定格電圧/容量	3.7 V DC / 700 mAh	
電池型式	充電式リチウムイオン電池	
動作温度	充電時	+5 °C ~ +35 °C
	動作時	+5 °C ~ +35 °C
湿度	動作時	-20 °C ~ +40 °C (3ヶ月以内)
	保存時	10 % ~ 95 %
寸法		31.4 mm (幅) × 5.9 mm (高さ) × 39.5 mm (奥行き)
質量		約 19 g

充電電池パック
(WX-CT420用 [限])
WX-B3030

オープン価格

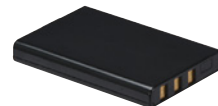

■寸法図(単位: mm)

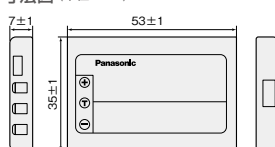

■定格

定格電圧/容量	3.7 V DC / 1100 mAh	
電池型式	充電式リチウムイオン電池	
動作温度	充電時	0 °C ~ +40 °C
	動作時	-20 °C ~ +60 °C
湿度	動作時	-20 °C ~ +40 °C (3ヶ月以内)
	保存時	45 % ~ 85 %
寸法		35 mm (幅) × 7 mm (高さ) × 53 mm (奥行き)
質量		28 g

○オープン価格の商品は本体希望小売価格を定めていません。

○この紙面掲載商品の価格には、消費税、配送・設置調整費、工事費、使用済み商品の引き取り費等は含まれておりません。

限 在庫限定品: 生産中止品のため、在庫に限りがあります。在庫切れの場合は、恐れ入りますがご了承ください。

マイクロホン
ワイヤレス
マイクシステム

非常放送システム

業務放送システム

校内放送システム

スピーカー

RAMSA
ワイヤレス
マイクシステム

RAMSA
マイク
シグナル
プロセッサ

RAMSA
パワーアンプ

RAMSA
スピーカー

ご参考

※掲載商品の価格には消費税は含まれていません。

カメラ連携により効率的な店舗運営とセキュリティを実現



ドライブスルー混雑状況の確認による効率的な店舗運営

<スピードチームモード>

車列モニタリングで混雑状況を確認



センターモジュールで車列をモニタリングし、混雑状況を確認



スピードチームモードに切り替え

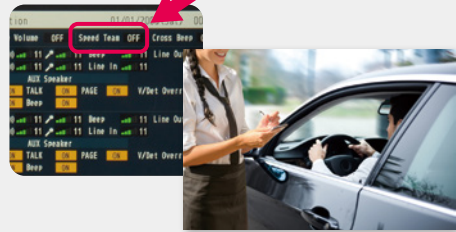

スピードチームモードとは、混雑で車列があふれている時に、通常のオペレーションを止めて、車両感知器を停止し、従業員が直接車まで注文を取りに行くスタイルでの運用のことです。

お店を守るセキュリティ機能

セキュリティ アラート通知



セキュリティアラート通知
 <セキュリティアラート通知>
 ● ボタンを押しながら
 VOL ボタンを押します。

アラートを受け
映像受信



通話録音



センターモジュール
本体で映像表示

他のヘッドセットに
アラート音声を出力



外部にメール送信

パナソニックi-PROセンシングソリューションズ株式会社製

ドーム型 ネットワークカメラ 屋外対応モデル

屋外対応 赤外線照明 (IR LED)

フルHDネットワークカメラ
<3.6倍電動バリフォーカルレンズ>

WV-S2531LN

オープン価格

●耐衝撃性
50J (IEC 60068-2-75 / JIS C 60068-2-75 準拠) / IK10 (IEC 62262)



EXTREME
シリーズ

屋外対応 赤外線照明 (IR LED)

HDネットワークカメラ
<3.6倍バリフォーカルレンズ>

WV-S2511LN

オープン価格

●耐衝撃性
50J (IEC 60068-2-75 / JIS C 60068-2-75 準拠) / IK10 (IEC 62262)



EXTREME
シリーズ

ネットワークカメラ商品情報について詳しくはこちら ▶ https://biz.panasonic.com/jp-ja/products-services_security



◎オープン価格の商品は本体希望小売価格を定めていません。

◎この紙面掲載商品の価格には、消費税、配送・設置調整費、工事費、使用済み商品の引き取り費等は含まれておりません。 ※SDXCロゴは、SD-3C、LLCの商標です。

非常放送システム

業務放送システム

校内放送システム

スピーカー

RAMSA
ワイヤレス
マイクシステム

RAMSA
ミニサ
シグナル
プロセッサ

RAMSA
パワーアンプ

RAMSA
スピーカー

ご参考

ワイヤレスマイクシステム

ワイヤレスコミュニケーションシステム

※掲載商品の価格には消費税は含まれていません。

ヘッドセット形マイクロホン (送信専用)

WX-M210

本体希望小売価格
27,000円 (税抜)



■ 寸法図 (単位: mm)

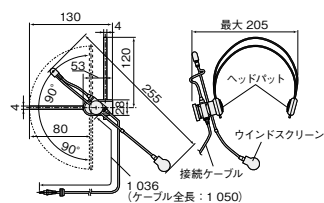

ヘッドセットタイプで使用する場合に。

- ワイヤレス送信機用ヘッドセットマイクロホン。

■ 定格

電源	DC1.5 ~ 5.0Vワイヤレスマイクロホン (別売品)より供給
消費電流	500μA以下
マイクロホンユニット	単一指向性 エレクトレットコンデンサーマイクロホン
周波数特性	100 Hz ~ 10 kHz (1 kHz基準)
寸法	最大205 mm (幅) × 255 mm (長さ) × 最大130 mm (厚さ) ケーブル長: 約1050 mm
仕上げ	固定・可動バンド部: ステンレス黒クロームメッキ パッド部ケース: ABS樹脂 黒色 (マンセルN1近似色)
質量	約90 g

■ 対応送信機

品番	対応	システム
WX-ST400	○	1.9 GHz帯デジタルワイヤレスマイクシステム
WX-4300B	○	800 MHz帯ワイヤレスマイクシステム
WX-4370B	×	800 MHz帯ワイヤレスマイクシステム
WX-1800 [販売完了]	○	300 MHz帯ワイヤレスマイクシステム
WX-1600 [販売完了]	×	300 MHz帯ワイヤレスマイクシステム
WX-T8400 [販売完了]	○	800 MHz帯ワイヤレスコミュニケーションシステム
WX-T3400 [販売完了]	○	300 MHz帯ワイヤレスコミュニケーションシステム

ワイヤレスマイクシステム

ワイヤレスインターカムシステム

※掲載商品の価格には消費税は含まれていません。

1ボタン接話マイク

WX-CM11

本体希望小売価格
23,000円 (税抜)



トークスイッチのみ1ボタンタイプ。

- 騒々しい場所での使用に最適。

■ 寸法図 (単位: mm)

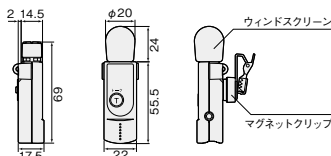

■ 定格

マイクロホン部	
型式	単一指向性エレクトレットコンデンサーマイクロホン
出力インピーダンス	2.2 kΩ
感度	-43 dBV/pa
イヤホン部	
型式	マグネチックタイプ
インピーダンス	300 Ω
音圧	115 dB SPL
出力	イヤホン用: φ3.5モノラルジャック 接続ケーブル用: 6ピンモジュラーコネクタ
寸法	本体: 22 mm (幅) × 69 mm (長さ) × 17.5 mm (厚さ) (ウインドスクリーン含まず) イヤホンコード: 約500 mm 接続ケーブル: 約800 mm
質量	約17 g (本体のみ)
仕上げ	上ケース、下ケース: ABS樹脂ダークブルーメタリック色

2ボタン接話マイク

WX-CM12

本体希望小売価格
27,000円 (税抜)



トーク、マルチの2ボタンタイプ。

- 「独自の通話設定」機能を使う場合の説話マイク。

■ 寸法図 (単位: mm)

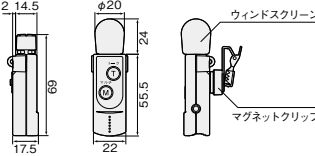

■ 定格

マイクロホン部	
型式	単一指向性エレクトレットコンデンサーマイクロホン
出力インピーダンス	2.2 kΩ
感度	-43 dBV/pa
イヤホン部	
型式	マグネチックタイプ
インピーダンス	300 Ω
音圧	115 dB SPL
出力	イヤホン用: φ3.5モノラルジャック 接続ケーブル用: 6ピンモジュラーコネクタ
寸法	本体: 22 mm (幅) × 69 mm (長さ) × 17.5 mm (厚さ) (ウインドスクリーン含まず) イヤホンコード: 約500 mm 接続ケーブル: 約800 mm
質量	約18 g (本体のみ)
仕上げ	上ケース、下ケース: ABS樹脂ダークブルーメタリック色

関連機器

充電電池パック

WX-CB11

本体希望小売価格
2,600円 (税抜)



リサイクル電池

充電電池専用ケース

WX-CB12

本体希望小売価格
3,100円 (税抜)



- WX-CB11はニッケル水素電池です。

※充電電池キットは、充電電池専用ケースWX-CB12と充電電池パックWX-CB11(消耗品)を組み合わせたものです。
※充電電池パックが消耗したらケースから取り出し、充電パック(WX-CB11)を取り替えてください。ケース(WX-CB12)は繰り返し使えます。

- 適合機種: WX-CT11A[販売完了]

■ 寸法図 (単位: mm)

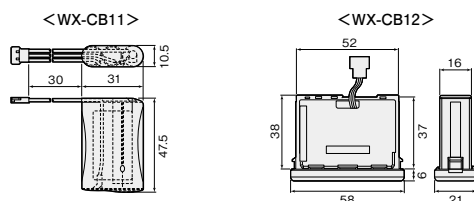

非常放送システム

業務放送システム

校内放送システム

スピーカー

RAMSA

ワイヤレス
マイクシステム

RAMSA

ミニキサー
シグナル
プロセッサ

RAMSA

パワーアンプ

RAMSA

スピーカー

ご参考