

Panasonic®

取扱説明書

ロングライフフィルターユニット **業務用**

品番 **ET-EMFU330**

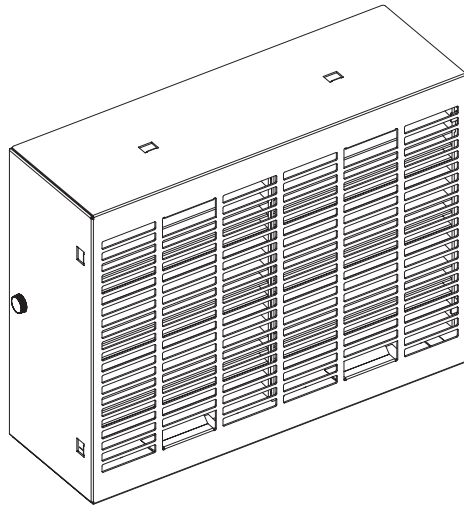

日本語

このたびは、パナソニック製品をお買い上げいただき、まことにありがとうございます。
ごぞいます。

- この「取扱説明書」とプロジェクターの「取扱説明書」をよくお読みのうえ、正しく安全にお使いください。
- ご使用前に“安全上のご注意”（👁️ 3 ページ）を必ずお読みください。
- この取扱説明書は大切に保管してください。

JAPANESE
DPQX1154ZC

もくじ



安全上のご注意	3
ロングライフフィルターユニットの構成	4
ロングライフフィルターユニットの取り付けについて	5
エアフィルターユニットを取り外す	6
ロングライフフィルター取付金具を取り付ける	7
エアフィルターユニットを取り付ける	8
ロングライフフィルターカバーを取り付ける	9
フィルター設定をする	10

安全上のご注意



必ずお守りください

人への危害、財産の損害を防止するため、必ずお守りいただくことを説明しています。

■ 誤った使い方をしたときに生じる危害や損害の程度を説明しています。

 警告	「死亡や重傷を負うおそれがある内容」です。
 注意	「軽傷を負うことや、財産の損害が発生するおそれがある内容」です。

■ お守りいただく内容を次の図記号で説明しています。

	してはいけない内容です。
	実行しなければならない内容です。

警告

	■ 付属品は、乳幼児の手の届くところに置かない (誤って飲み込むと、身体に悪影響を及ぼします) ⇒ 万一、飲み込んだと思われるときは、すぐに医師にご相談ください。
---	---

注意



 電源プラグ を抜く	■ ロングライフフィルターユニットの取り付けを行う前に、必ず電源を切り電源プラグをコンセントから抜く (感電の原因になることがあります。)
---	--

ロングライフフィルターユニットの構成

お買い上げ時は、ロングライフフィルターユニットは組み立て済みです。
 “ロングライフフィルターカバーを取り付ける”（ 9 ページ）の手順を参考にして、分解する必要があります。

■ 構成部品一覧

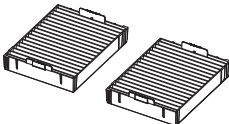
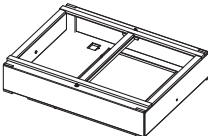
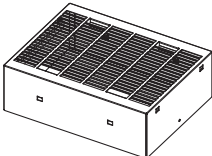
以下の部品が入っていることを確認してください。< > は個数です。

<p>エアフィルターユニット<2></p> 	<p>本部品はロングライフフィルターカバーに取り付けます。 外気のごみやほこりを取り除きます。</p>
<p>ロングライフフィルター取付金具<1></p> 	<p>本部品はプロジェクター本体に取り付けます。 ロングライフフィルターカバーを取り付けるための金具です。</p>
<p>ロングライフフィルターカバー<1></p> 	<p>本部品にエアフィルターユニットを取り付けます。 プロジェクターに取り付けるための金具です。</p>
<p>ロングライフフィルターカバー固定ねじ<2></p>  <p>(刻み頭ねじ)</p>	<p>ロングライフフィルターカバーをロングライフフィルター取付金具に組みつけるためのねじです。</p>
<p>ロングライフフィルター取付金具固定ねじ<1></p>  <p>(M4 x 10)</p>	<p>ロングライフフィルター取付金具をプロジェクター本体に取り付けるためのねじです。</p>

お願い

- 小物部品については乳幼児の手の届かない所に適切に保管してください。

ロングライフフィルターユニットの取り付けについて

ロングライフフィルターユニット（品番：ET-EMFU330）は、プロジェクターに標準で取り付けられているエアフィルターユニットと同じものを2つ使用しています。プロジェクターに標準のエアフィルターユニットの代わりにロングライフフィルターユニットを取り付けることで、フィルターのお手入れ／交換を行う間隔をおよそ2倍に広げることができます。

エアフィルターユニット交換時には、交換用フィルターユニット（品番：ET-EMF330）をご購入ください。

お願い

- プロジェクターに標準で取り付けられているエアフィルターユニットの取り外し、ロングライフフィルターユニットの取り付けを行う前に、必ず電源を切ってください。電源を切るときは、プロジェクターの取扱説明書の「電源を切る」の手順を必ずお守りください。
- プロジェクター本体の安定を確保して、フィルターなどが落下しても安全な場所で実施してください。

お知らせ

- ロングライフフィルターユニット（品番：ET-EMFU330）を取り付けている場合、設置作業用のアイボルトを取り付けることはできません。
- 本書でのプロジェクターのイメージはPT-RZ31KJを例にしています。

エアフィルターユニットを取り外す

まず、プロジェクターに標準で取り付けられているエアフィルターユニットを取り外します。

エアフィルターカバー固定ねじ

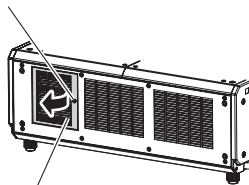

エアフィルターカバー

図1



図2



図3

エアフィルターユニットのつまみ(a)

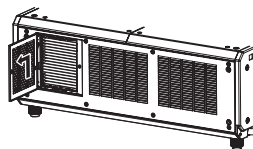

エアフィルターユニットのつまみ(b)

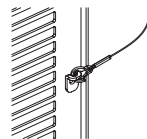
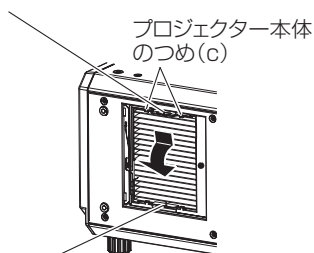
図4

エアフィルターユニット収納部
および本体側吸気口



図5

1) プロジェクター本体の電源を切り、電源プラグをコンセントから抜く

- 電源を切るときは、プロジェクターの取扱説明書の「電源を切る」の手順を必ずお守りください。

2) エアフィルターカバーを取り外す

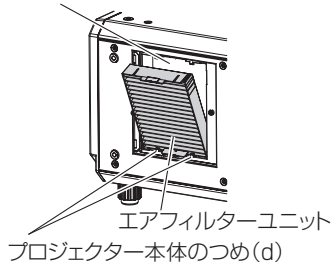
- プラスドライバーでエアフィルターカバー固定ねじを反時計方向に空回りするまで回し(図1)、エアフィルターカバーを約90°開いた状態で矢印の方向へ引き抜いてください。(図2)
- エアフィルターカバーを手で押さえながら、エアフィルターカバー固定ねじを緩めてください。

3) 落下防止ひもを取り外す

- エアフィルターカバーに取り付けられている落下防止ひも先端のフックを取り外してください。(図3)

4) エアフィルターユニットを取り出す

ロングライフフィルターユニットの取り付けについて

- i) エアフィルターユニットのつまみ (a) を矢印のとおり内側に少し押しながら、エアフィルターユニットをプロジェクター本体のつめ (c) から外して引き出します。(図 4)
- ii) エアフィルターユニットを取り出します。(図 5)
 - エアフィルターユニットが、プロジェクター本体のつめ (d) から外れていることを確認して、取り出してください。
 - エアフィルターユニットを取り出したあと、本体側エアフィルターユニット収納部および本体側吸気口に大きなごみやほこりがある場合は取り除いてください。
 - エアフィルターユニットを取り外したら、次の“ロングライフフィルター取付金具を取り付ける”(7 ページ)に進んでください。

お願い

- ごみやほこりを取り除く際は、ラジエーターのフィンなどに触れないよう注意してください。
- 取り外したエアフィルターカバーは大切に保管してください。

ロングライフフィルター取付金具を取り付ける

“ロングライフフィルターカバーを取り付ける”(9 ページ)の手順を参考に、組み立て済みのロングライフフィルターユニットからロングライフフィルター取付金具を外してください。

プロジェクターに標準のエアフィルターユニットを取り外した場所に、ロングライフフィルター取付金具を取り付けます。

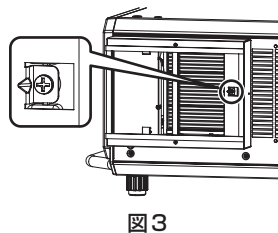
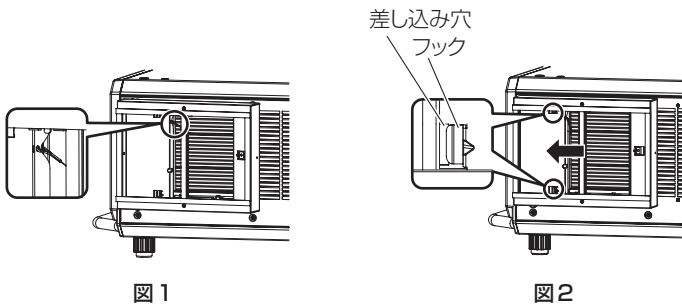

1) ロングライフフィルター取付金具に、落下防止ひものフックを取り付ける (図 1)

- プロジェクター本体に取り付けられている落下防止ひも先端のフックを、ロングライフフィルターユニットに付属のロングライフフィルター取付金具の図示の位置に取り付けてください。

2) ロングライフフィルター取付金具をプロジェクター本体に取り付ける (図 2)

- ロングライフフィルター取付金具のフック (2 か所) を、エアフィルターカバーが差し込まれていた穴位置に合わせ、矢印の方向にスライドさせます。

3) ロングライフフィルター取付金具を固定する (図 3)

- ロングライフフィルターユニットに付属のロングライフフィルター取付金具固定ねじ (M4 x 10、1 本) でしっかりと固定してください。
- ロングライフフィルター取付金具を取り付けたら、次の“エアフィルターユニットを取り付ける” (☞ 8 ページ) に進んでください。

エアフィルターユニットを取り付ける

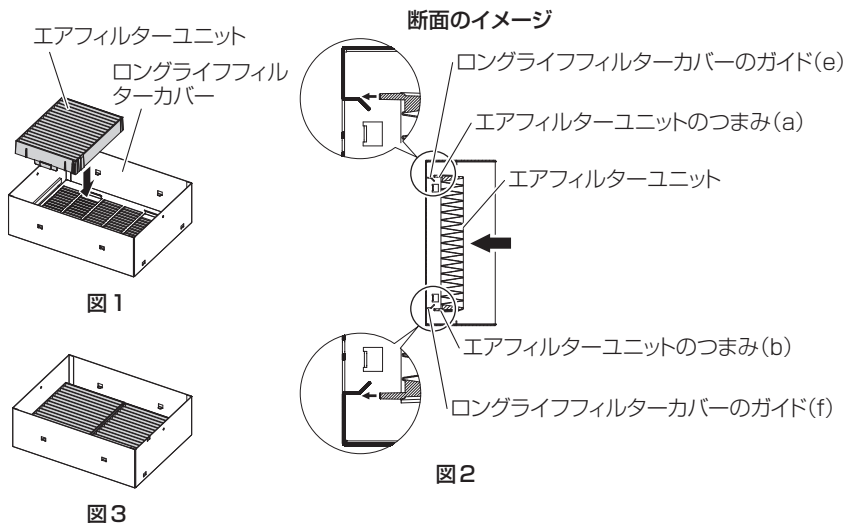

1) エアフィルターユニット (2 つ) をロングライフフィルターカバーに取り付ける (図 1)

- ロングライフフィルターユニットに付属のエアフィルターユニット (2 つ) を、同ロングライフフィルターカバーに取り付けます。2 つのエアフィルターユニットの取り付け方は共通です。

ロングライフフィルターユニットの取り付けについて

- エアフィルターユニットのつまみ (a) と (b) のそれぞれが、ロングライフフィルターカバーのガイド (e) と (f) の外側になるよう位置を合わせ、エアフィルターユニットの外枠を持って矢印の方向に押し込んでください。(図 2)
- エアフィルターユニットを 2 つとも取り付けたら (図 3)、次の“ロングライフフィルターカバーを取り付ける”(p. 9 ページ)に進んでください。

お知らせ

- エアフィルターユニットは必ず正しく取り付けてご使用ください。取り付けずに使用すると、ごみやほこりを吸い込み、故障の原因になります。

ロングライフフィルターカバーを取り付ける

エアフィルター付きのロングライフフィルターカバーを、プロジェクター本体側のロングライフフィルター取付金具に取り付けます。

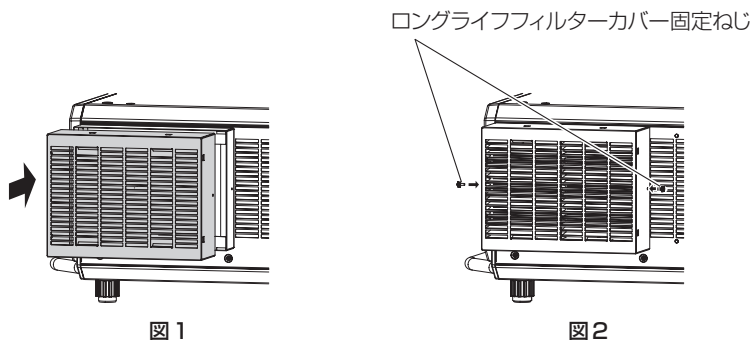

- 1) **ロングライフフィルターカバーをロングライフフィルター取付金具に取り付ける (図 1)**
 - エアフィルターユニット (2 つ) を取り付けしたロングライフフィルターカバーを、プロジェクター本体上のロングライフフィルター取付金具に取り付けてください。
 - ロングライフフィルターには上下方向の区別はありません。
- 2) **ロングライフフィルターカバーを固定する (図 2)**
 - ロングライフフィルターユニットに付属のロングライフフィルターカバー固定ねじ (刻み頭ねじ、2 本) で、しっかりと固定してください。
 - ロングライフフィルターカバーを固定したら、次の“フィルター設定をする”(p. 10 ページ)に進んでください。

フィルター設定をする

フィルターのタイプを設定したのちに、フィルター使用時間（カウンター数値）をリセットします。

- 1) プロジェクターの電源を入れる
- 2) リモコンまたは本体操作部の〈MENU〉ボタンを押す
 - [メインメニュー] 画面が表示されます。
- 3) ▲▼ ボタンで [プロジェクターセットアップ] を選択する
- 4) 〈ENTER〉ボタンを押す
 - [プロジェクターセットアップ] 画面が表示されます。
- 5) ▲▼ ボタンで [フィルター設定] を選択する
- 6) 〈ENTER〉ボタンを押す
 - [フィルター設定] 画面が表示されます。
- 7) ▲▼ ボタンで [フィルタータイプ] を選択する
- 8) ◀▶ ボタンで [ロングライフ] を選択する
- 9) ▲▼ ボタンで [フィルターカウンターリセット] を選択し、〈ENTER〉ボタンを押す
- 10) 確認画面が表示されるので、◀▶ ボタンで [実行] を選択し、〈ENTER〉ボタンを押す
 - [プロジェクターセットアップ] メニュー → [ステータス] → [フィルターカウンター] の表示が「0」になります。

お願い

- ロングライフフィルターユニットの使用を終了してプロジェクターに標準のエアフィルターユニットに交換した場合は、必ず [プロジェクターセットアップ] メニュー → [フィルター設定] → [フィルタータイプ] を [ノーマル] に設定したうえで、フィルターカウンターをリセットしてください。[プロジェクターセットアップ]メニュー → [フィルター設定] → [フィルターカウンターリセット] を実行すると、フィルターカウンターがリセットされます。

お知らせ

- [フィルタータイプ] の設定を誤ったまま使用し続けると、プロジェクターの故障の原因となります。
- フィルターカウンターをリセットせずに使用すると、実際のフィルター使用時間（カウンター数値）が確認できなくなります。
- ロングライフフィルターユニットのお手入れについては、プロジェクター本体の取扱説明書「フィルターのお手入れ」をご覧ください。

MEMO

パナソニック コネクト株式会社

〒571-8503 大阪府門真市松葉町2番15号 電話  0120-872-601