

Panasonic®

Operating Instructions Instructions d'utilisation 取扱説明書

Replacement lamp unit Commercial Use

Remplacement de l'unité de lampe Usage commercial

交換用ランプユニット 業務用

Model No. **ET-LAF100A**

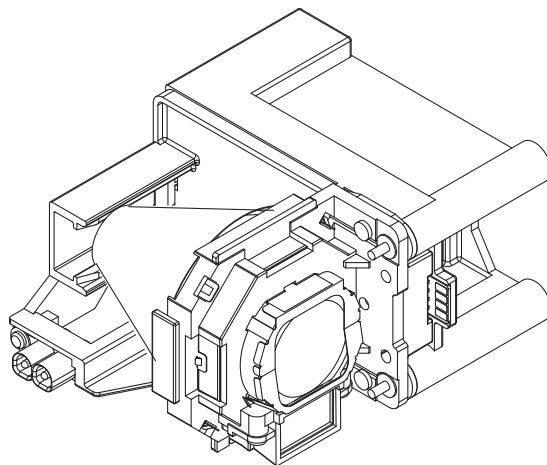

Read these instructions completely before operating this unit.

- Thank you for purchasing a Panasonic product.
- Before using this product, be sure to read [Read this first!] (Page E-1).

Prière de bien lire toutes ces instructions avant l'utilisation de l'appareil.

- Nous vous remercions d'avoir acheté un produit Panasonic.
- Avant d'utiliser ce produit, assurez-vous de lire [Pour votre sécurité!] (Page F-1).

このたびは、パナソニック製品をお買い上げいただき、まことにありがとうございます。
この「取扱説明書」とプロジェクターの「取扱説明書」をよくお読みのうえ、正しく安全に
作業を行ってください。そのあと大切に保管してください。
また、J-1 ページの、「安全上のご注意」は、重要な内容ですので、必ずお読みください。

ENGLISH

FRANÇAIS

日本語

WARNING

- **Remove the power plug before replacing the lamp unit.**
 - If the lamp unit is replaced without removing the power plug, electric shocks and breakage may occur.
- **Wait until the lamp is cooled sufficiently before replacing the lamp unit (wait one hour or longer).**
 - The lamp cover gets very hot, and contact with it can cause burns.
- **Do not remove any screws (such as the black screws) other than those indicated when replacing the lamp unit.**
 - If this is not observed, electric shocks, burns or other injuries may occur.

Notes on replacing the lamp unit

- The light source lamp is a glass component. If it is hit on a hard object or dropped, breakage may occur.
Be careful when handling a light source lamp.
- A Phillips screwdriver is necessary when replacing the lamp unit.
Hold the screwdriver firmly.
- Grip the handle when you remove the lamp unit. Some parts of the lamp unit are sharpened and may cause injury.
- The lamp may be broken. Hold the lamp unit horizontally and exercise care during lamp replacement to prevent scattering of glass fragments should the lamp break. If the projector is installed on the ceiling, do not carry out any replacement procedure directly underneath the lamp unit and keep your face away from the unit.
- The lamp contains mercury. Contact the local government office or distributor for the correct disposal of the old lamp unit.
- If you continue to use a lamp after the replacement time, the lamp may break.
- Do not disassemble the lamp unit.

Note

- Dispose of the packaging materials properly after unpacking the product.



NOTICE

For USA only

Hg-LAMP CONTAINS MERCURY, Manage in Accord with Disposal Laws,

See: www.lamprecycle.org or 1-888-411-1996

Replacing the lamp unit

- If the projector is operating, turn off the power by the following procedure and wait for the lamp unit to cool down before carrying out replacement.
 - (1) Press the Power button twice to turn the projector off.
(The power indicator lamp will illuminate orange.)
 - (2) Wait until the power monitor on the projector turns red or starts flashing.
 - (3) Turn off the MAIN POWER switch and disconnect the power cord plug from the wall outlet.

■ Replacement procedure

- 1) Make sure that components in the vicinity of the lamp unit are cool.

- 2) Use a Phillips screwdriver to turn the lamp cover fixing screws (lamp unit compartment fixing screw) (x2) on the projector rear panel until the screws turn freely and remove the lamp cover (lamp unit compartment).

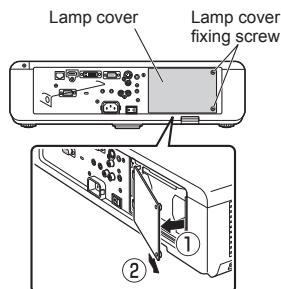

- Remove the lamp cover by gently pulling it in the direction of the arrow in the figure.
- The location of the screws may differ with projector model. Check the operating instructions supplied with the projector for information on screw location.

- 3) Use a Phillips screwdriver to loosen the two lamp unit fixing screws until the screws turn freely, and then hold the handles of the lamp unit and gently remove the lamp unit from the projector.

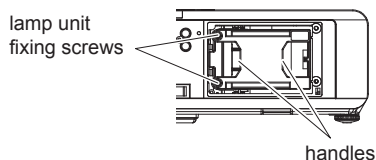

- 4) Insert the new lamp unit while making sure that the direction is correct, and then use a Phillips screwdriver to securely tighten the two lamp unit fixing screws.

When inserting the new lamp unit, be particularly sure to push it in at point (A).

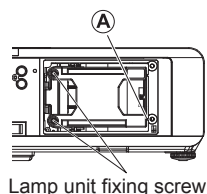

- 5) Insert the lamp cover (lamp unit compartment) and then use a Phillips screwdriver to securely tighten the two lamp unit fixing screws (lamp unit compartment fixing screws).

- Install the lamp cover by gently pushing it in the direction of the arrow in the figure.

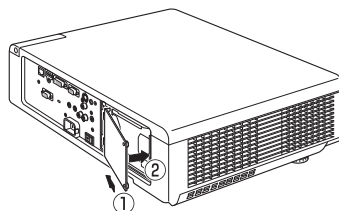

Notes

- Be sure to properly install the lamp unit and the lamp cover (lamp unit compartment).
- If the lamp unit gets stuck during installation, remove it and try again. Never use force as you risk damaging the connectors.

Note

- When the lamp unit is replaced, total lamp runtime will automatically be reset to 0.

Disposal of Old Equipment

Only for European Union and countries with recycling systems



This symbol on the products, packaging, and/or accompanying documents means that used electrical and electronic products must not be mixed with general household waste.

For proper treatment, recovery and recycling of old products, please take them to applicable collection points in accordance with your national legislation.

By disposing of them correctly, you will help to save valuable resources and prevent any potential negative effects on human health and the environment.

For more information about collection and recycling, please contact your local authority.

Penalties may be applicable for incorrect disposal of this waste, in accordance with national legislation.

EEE Yönetmeliğine Uygundur.

EEE Complies with Directive of Turkey.

AVERTISSEMENT

- **Retirez la fiche du cordon d'alimentation avant de remplacer la lampe.**
 - Si la lampe est remplacée sans retirer la fiche du cordon d'alimentation, il existe un risque de choc électrique et de rupture.
- **Attendre jusqu'à ce que la lampe ait eu le temps de se refroidir avant de remplacer la lampe (attendez au moins une heure).**
 - Le couvercle de la lampe devient très chaud, et on risque de se brûler si on le touche.
- **N'enlevez pas de vis (tel que les vis noires) autre que ceux indiqués quand remplacer l'unité de la lampe.**
 - Si cela n'est pas observé, les chocs électriques, brûlures ou autres blessures peuvent se produire.

Notes sur le remplacement du bloc de lampe

- La lampe est un composant en verre. Si elle est heurtée par un objet dur ou si elle tombe, il existe un risque de rupture.
Faites très attention lors de la manipulation de la lampe.
- Un tournevis cruciforme est nécessaire lorsque vous remplacez la lampe.
Tenez fermement le tournevis.
- Saisissez la poignée lorsque vous retirez l'unité de lampe. Certaines parties de l'unité de lampe sont acérées et risquent de causer des blessures.
- La lampe est peut être brisée. Veillez à ne pas éparpiller les éclats de verre brisé de la lampe lorsque vous remplacez la lampe. Si le projecteur est installé au plafond, n'entreprenez aucune procédure de remplacement directement en dessous de la lampe et maintenez votre visage à distance de la lampe.
- La lampe contient du mercure. Contactez le bureau administratif local ou votre distributeur pour l'élimination correcte de l'ancienne lampe.
- La lampe risque d'exploser en cas d'utilisation dépassant la durée de remplacement.
- Ne jamais démonter la lampe.

Remarque

- Débarrassez-vous des matériaux d'emballage de manière appropriée après avoir déballé le produit.



Remplacement de la lampe

- Si le projecteur fonctionne, mettez l'appareil hors tension à l'aide de la procédure suivante et attendez que la lampe refroidisse avant de la remplacer.
 - (1) Appuyez deux fois sur le bouton Power pour mettre le projecteur hors tension.
(l'indicateur d'alimentation s'allume en orange.)
 - (2) Attendez que le moniteur d'alimentation du projecteur devienne rouge ou commence à clignoter.
 - (3) Mettez le commutateur MAIN POWER hors tension et débranchez la fiche du cordon d'alimentation de la prise murale.

■ Procédure de remplacement

1) Assurez-vous que les composants autour de la lampe sont froids.

2) Utilisez un tournevis cruciforme pour tourner les vis de fixation du couvercle de la lampe (vis de fixation du compartiment de la lampe) (x2) sur le panneau arrière du projecteur jusqu'à ce que les vis tournent librement et retirez le couvercle de la lampe (compartiment de la lampe).

- Retirez le couvercle de la lampe en tirant doucement dans la direction de la flèche indiquée sur la figure.
- L'emplacement des vis risque de différer selon le modèle du projecteur. Consultez les instructions d'utilisation fournies avec le projecteur pour les informations sur l'emplacement des vis.

Couvercle de lampe Vis de fixation du couvercle de la lampe

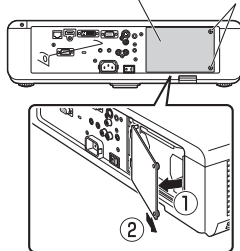

Vis de fixation de la lampe

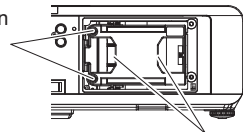

Poignées

3) Utilisez un tournevis cruciforme pour dévisser les deux vis de fixation de la lampe jusqu'à que les vis tournent librement, puis tenez les poignées de la lampe et retirez doucement la lampe du projecteur.

4) Insérez la nouvelle lampe tout en vérifiant la bonne direction, puis utilisez un tournevis cruciforme pour visser fermement les deux vis de fixation de la lampe.

Lors de l'insertion de la lampe, faites attention à bien la pousser au point (A).

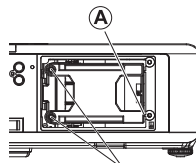

Vis de fixation de la lampe

5) Insérez le couvercle de la lampe (compartiment de la lampe), puis utilisez un tournevis cruciforme pour visser fermement les deux vis de fixation de la lampe (vis de fixation du compartiment de la lampe).

- Installez le couvercle de la lampe en poussant doucement dans le sens de la flèche indiquée dans la figure.

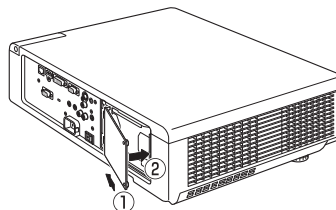

Remarques

- Assurez-vous d'installer correctement la lampe et le couvercle de la lampe (compartiment de la lampe).
- Si la lampe se coince pendant l'installation, retirez-la et essayez de nouveau. Ne forcez jamais sur la lampe au risque d'endommager les connecteurs.

Remarque

- Lorsque la lampe est remplacée, la durée de vie totale de la lampe revient sur 0.

L'élimination des équipements usagés

Applicable uniquement dans les pays membres de l'Union européenne et les pays disposant de systèmes de recyclage.



Apposé sur le produit lui-même, sur son emballage, ou figurant dans la documentation qui l'accompagne, ce pictogramme indique que les appareils électriques et électroniques usagés, doivent être séparés des ordures ménagères. Afin de permettre le traitement, la valorisation et le recyclage adéquats des appareils usagés, veuillez les porter à l'un des points de collecte prévus, conformément à la législation nationale en vigueur.

En les éliminant conformément à la réglementation en vigueur, vous contribuez à éviter le gaspillage de ressources précieuses ainsi qu'à protéger la santé humaine et l'environnement.

Pour de plus amples renseignements sur la collecte et le recyclage, veuillez vous renseigner auprès des collectivités locales.

Le non-respect de la réglementation relative à l'élimination des déchets est passible d'une peine d'amende.

安全上のご注意

必ずお守りください

人への危害、財産の損害を防止するため、必ずお守りいただくことを説明しています。

■ 誤った使い方をしたときに生じる危害や損害の程度を説明しています。



警告

「死亡や重傷を負うおそれがある内容」です。

■ お守りいただく内容を次の図記号で説明しています。



してはいけない内容です。



実行しなければならない内容です。



警告



■ ランプユニットの交換は、ランプが冷えてから（1時間以上待ってから）行う
（カバー内部は高温になっているため、やけどの原因になります。）



■ ランプ交換の際は、指定のねじ以外（黒いねじなど）は外さない
（感電・やけど・ケガの原因となります。）



電源プラグ
を抜く

■ ランプユニット交換を行う前に、必ず電源プラグをコンセントから抜く
（電源プラグを抜かずに行うと、感電や破裂の原因になります。）

■ ランプユニットの交換上のごお願い

- ・光源ランプはガラス部品ですので、堅い物に当てたり落下させると破裂する場合があります。取り扱いにはご注意ください。
- ・ランプユニットの交換にはプラスドライバーが必要です。ドライバー使用時は手をすべらせないようにご注意ください。
- ・ランプユニットの表面はとがっていたり、引っかかる形状ですので、交換する際は必ずランプユニットの取っ手を持って取り扱ってください。
- ・ランプは破裂していることがあります。ランプのガラス破片が飛散しないように、ランプユニットは水平に持って慎重に交換してください。またプロジェクター本体を天井に取り付けている場合は、ランプユニットの真下で交換作業をしたり、顔を近づけたりしないでください。
- ・ランプには水銀が含まれています。取り外した古いランプユニットを廃棄する場合は、最寄りの市町村窓口、または販売店に正しい廃棄方法をお問い合わせください。
- ・交換時期を超えたランプを使用し続けると、ランプが破裂する場合があります。
- ・ランプユニットを分解したり、改造したりしないでください。

お 願 い

- 包装材料は製品を取り出した後、適切に処理してください。

ランプユニットの交換方法

- プロジェクターが動作中のときは、次の手順で電源を切り、ランプユニットの冷えるのを待ってから交換作業を行ってください。
 - ① 電源ボタンを2回押し、電源を切る。
(電源モニターがオレンジ色に点灯)
 - ② プロジェクター本体の電源モニターが赤色に点灯または点滅するまで待つ。
 - ③ 主電源スイッチを切り、電源プラグをコンセントから抜く。

■ 交換手順

1) ランプユニット周辺が冷えていることを確認する

2) 本体背面のランプカバー固定ねじ(ランプユニット収納扉固定ねじ)(2本)をプラスドライバーで空回りするまで回し、ランプカバー(ランプユニット収納扉)を取り外す

- ランプカバーは、図の矢印の方向にゆっくりと取り外してください。
- プロジェクターの機種により、ねじ位置は異なります。ねじ位置は、プロジェクター本体の取扱説明書をご確認ください。

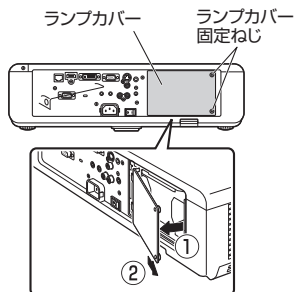

3) ランプユニット固定ねじ(2本)をプラスドライバーで空回りするまで回し、ランプユニットの取っ手を持ち、ゆっくりと本体から引き出す

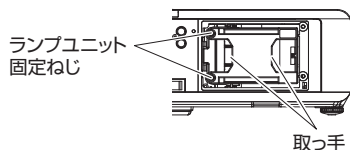

4) 新しいランプユニットを挿入方向に注意して押し込み、ランプユニット固定ねじ(2本)をプラスドライバーでしっかりと締めつける 挿入時、特にⒶ部をよく押し込んでください。

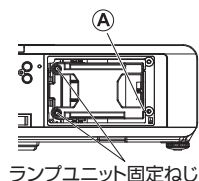

5) ランプカバー(ランプユニット収納扉)を取り付け、ランプカバー固定ねじ(ランプユニット収納扉固定ねじ)(2本)をプラスドライバーでしっかりと締めつける

- ランプカバーは、図の矢印の方向にゆっくりと取り付けてください。

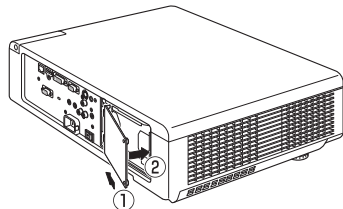

お願い

- ランプユニットや、ランプカバー（ランプユニット収納扉）は確実に取り付けてください。
- ランプユニットが取り付けにくいときは、いったん取り外してから入れ直してください。無理に押し込むとネクター部分が破損する場合があります。

お知らせ

- 新しいランプユニットに交換した場合、プロジェクター本体側でランプユニットの積算時間が自動的にリセットされます。

ヨーロッパ連合以外の国の廃棄処分に関する情報



このシンボルマークは EU 域内でのみ有効です。
製品を廃棄する場合には、最寄りの市町村窓口、または販売店で、正しい
廃棄方法をお問い合わせください。

Panasonic Connect Co., Ltd.

Web Site : <https://panasonic.net/cns/projector/>

パナソニック コネクト株式会社

〒 571-8503 大阪府門真市松葉町 2 番 15 号 電話 ☎ 0120-872-601